

INSTRUCTIONS FOR USE, NÁVOD K POUŽITÍ

MOTOR STARTER
SPOUŠTĚČ MOTORU



SM1003...

1

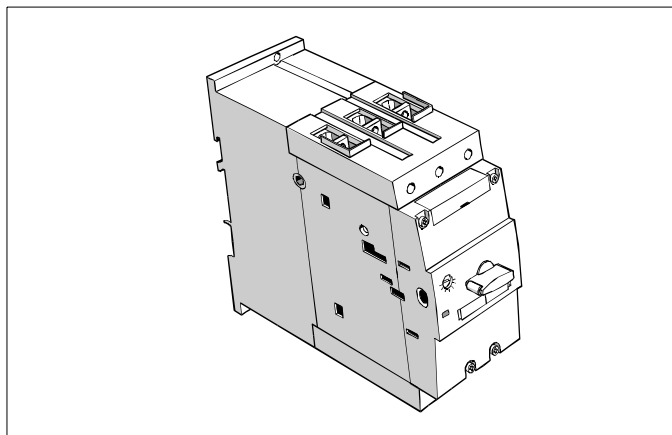

Installation, service and maintenance of the electrical equipment may be carried out by an authorized person only.

Montáž, obsluhu a údržbu smí provádět jen osoba s odpovídající elektrotechnickou kvalifikací.

DIN EN 60715

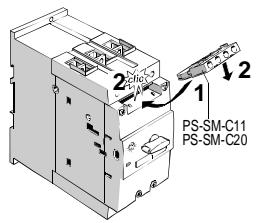
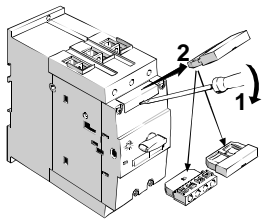
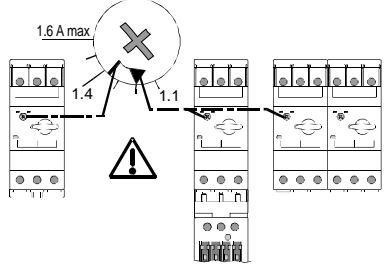
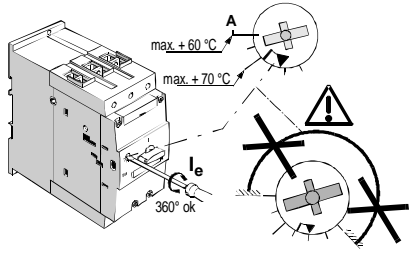
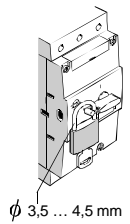
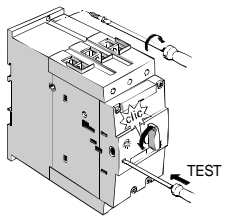
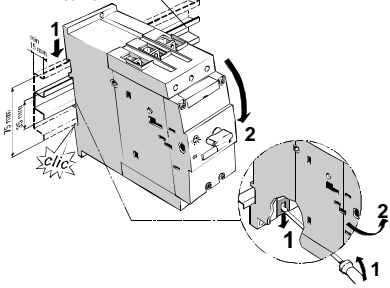

NC/NO: max. ks / pc.		
max. 1: PS-SM-B11	+	max. 1: PS-SM-C11 PS-SM-C20

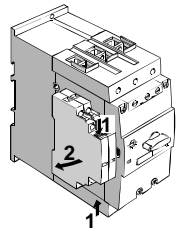
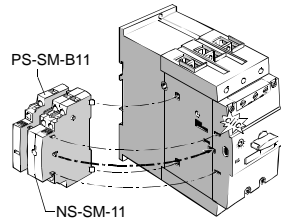

SV-SM-...
SP-SM-...

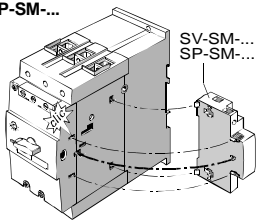

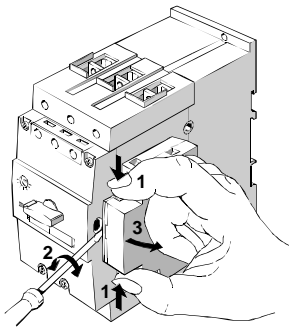

	L1, L2, L3 T1, T2, T3		D1, D2, C1, C2; NO/NC SP-SM-...
	4 ... 6 Nm 35 ... 53 lb·in		0,8 ... 1,2 Nm 7 to 10.3 lb·in
	2 x 2,5 ... 16 mm ²		2 x 0,5 ... 1,5 mm ² 2 x 0,75 ... 2,5 mm ²
	2 x 2,5 ... 35 mm ² 1 x 2,5 ... 50 mm ²		2 x 0,5 ... 2,5 mm ²
	2 x 10 ... 50 mm ² 1 x 10 ... 70 mm ²	-	-

SM1003...

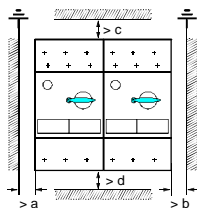
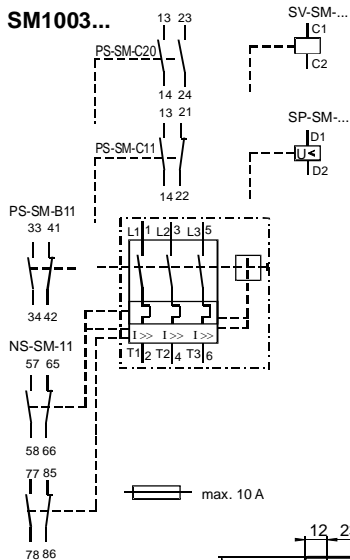

U _e (V)	a	b	c	d
240	10	10	50	50
400	10	10	70	70
440	10	10	70	70
500	10	10	110	110
690	30	30	150	150

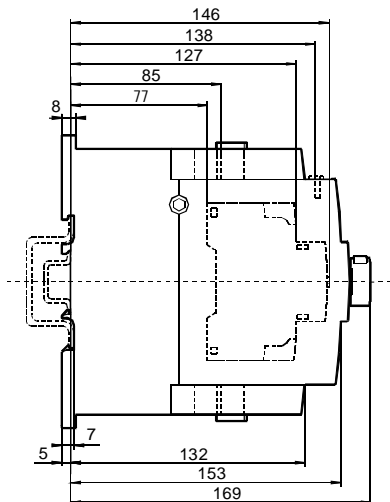
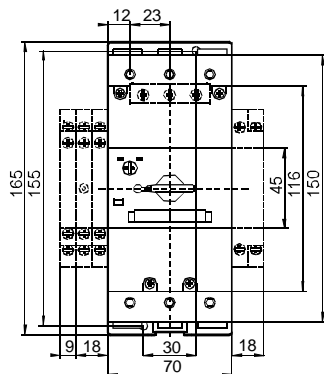

2 Only materials which have low adverse environmental impact and which do not contain dangerous substances as specified in ROHS directive have been used in the product.

Ve výrobku jsou použity materiály s nízkým negativním dopadem na životní prostředí, které neobsahují zakázané nebezpečné látky dle ROHS.

SM1003

Návod k použitiu

SLOVENSKY

Spúšťáč motora - SM1003

- 1** Montáž, obsluhu a údržbu môže vykonávať iba osoba s odpovedajúcou elektrotechnickou kvalifikáciou.
- 2** Vo výrobku sú použité materiály s nízkym negatívnym dopadom na životné prostredie, ktoré neobsahuje zakázané latky podľa ROHS

Инструкция по эксплуатации

ПО-РУССКИ

Автоматический выключатель защиты двигателя - SM1003

- 1** Установку, обслуживание и уход может проводить только лицо с соответствующей электротехнической квалификацией.
- 2** В изделии применены материалы с малым негативным влиянием на окружающую среду, которые не содержат запрещенные опасные вещества, указанные в директиве ROHS.