

INSTRUCTIONS FOR USE, NÁVOD K POUŽITÍ

MULTIPLE-FUNCTION TIME RELAY
MULTIFUNKČNÍ ČASOVÉ RELÉ

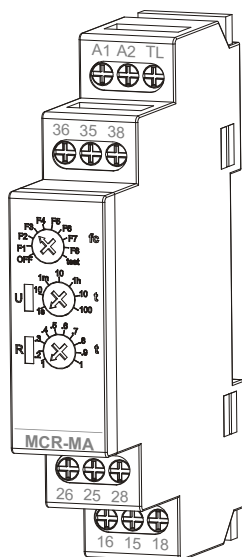

MCR-MA-001-UNI MCR-MA-003-UNI

1

Installation, service and maintenance of the electrical equipment may be carried out by an authorized person only.

Montáž, obsluhu a údržbu smí provádět jen osoba s odpovídající elektrotechnickou kvalifikací.

2 BASIC PARAMETERS ZÁKLADNÍ PARAMETRY

	MCR-MA-001-UNI	MCR-MA-003-UNI
U_c/P	AC 12 ÷ 230 V / 0,7 ÷ 2,1 VA DC 12 ÷ 220 V / 0,9 ÷ 1,2 W	AC 24 ÷ 230 V / 0,7 ÷ 2,1 VA DC 24 ÷ 220 V / 0,9 ÷ 1,2 W
	8 A / 250 V ~ $\mu \cos\phi = 1$	
P	AC-1 2 000 VA DC-1 192 W AC-3 200 W AC-5b 200 W	
	max. 2x 1,5 mm ² max. 1x 2,5 mm ²	max. 2x 1,5 mm ² max. 1x 2,5 mm ²
	- 20 °C ... + 55 °C	
	- 40 °C ... + 70 °C	

Description Popis

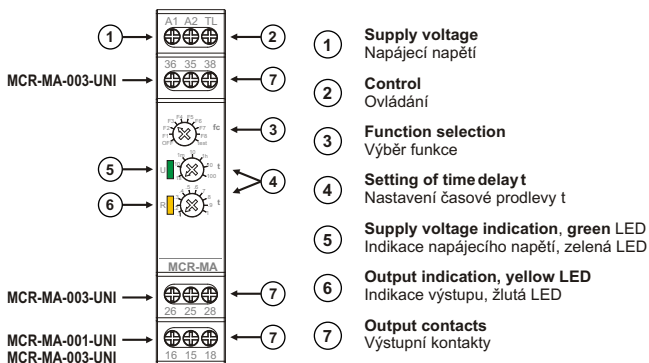

Wiring diagram Schéma zapojení

MCR-MA-001-UNI

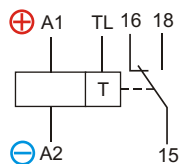

MCR-MA-003-UNI

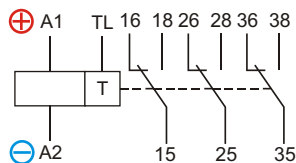

Normal activity Normální činnost

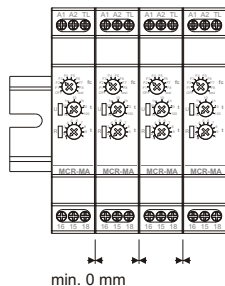

Doba sepnutí
Make time
 $T1 \leq 1$ hod
 $I_n = 8$ A
 Teplota okolí
Ambient temperature
 $t_a \leq 25$ °C

Střída
Duty cycle
DCL ≤ 25 %

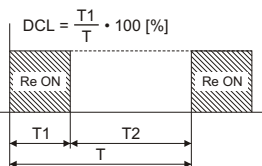

Other cases Ostatní případy

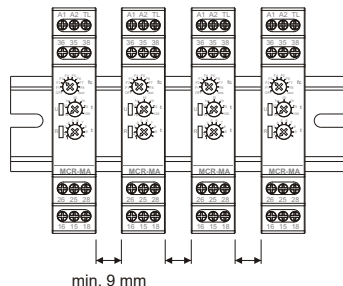

3 RELAY FUNCTION FUNKCE RELÉ

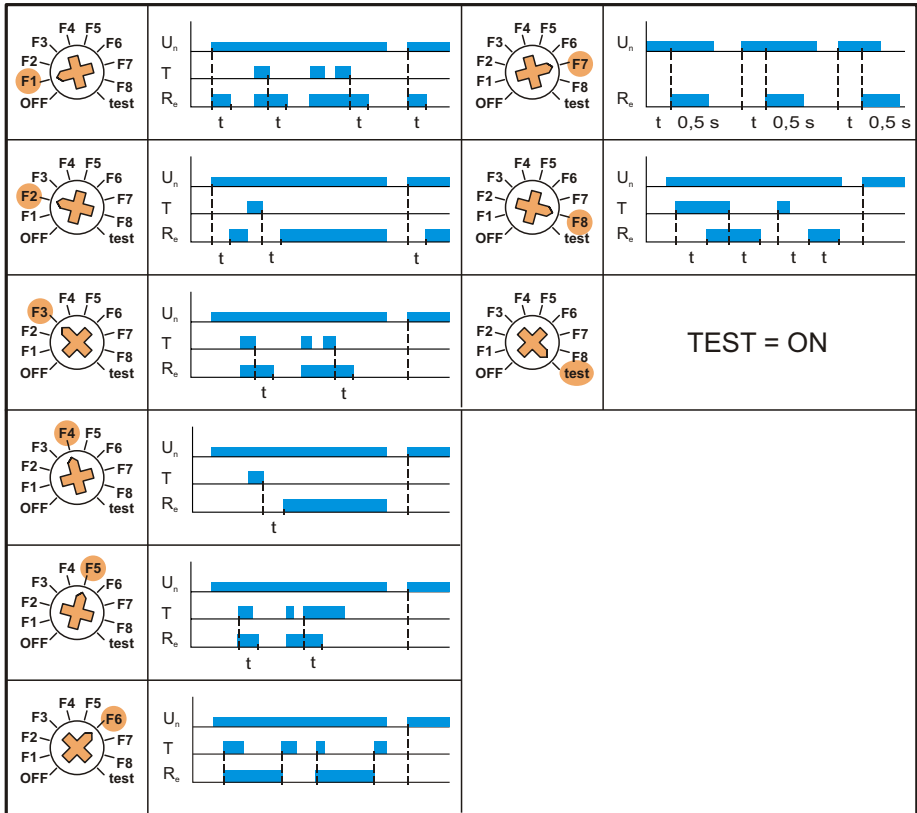

Function description

Popis funkcí

F1 Delayed return after switching Un / after releasing the push-button
Zpožděný návrat po zapnutí Un / po uvolnění tlačítka

F2 Delayed operation after switching Un / after releasing the push-button
Zpožděný přitah po zapnutí Un / po uvolnění tlačítka

F3 Delayed return after releasing the push-button
Zpožděný návrat po uvolnění tlačítka

F4 Delayed operation after releasing the push-button
Zpožděný přitah po uvolnění tlačítka

F5 Delayed return after pressing the push-button
Zpožděný návrat po stisku tlačítka

F6 Impulse relay without memory
Impulzní relé bez paměti

F7 Generator of impulse 0,5s
Generátor impulzu 0,5s

F8 Shifted impulse (both operation and return delayed)
Posunutý impulz (zpožděný přitah i návrat)

F9 Test = ON
Test = ON

LED indication
Signalizace LED

U  **Supply voltage is present.**
Napájecí napětí přítomno.

R  **Contact no. 15-18 (25-28, 35-38) is closed.**
Kontakt č. 15-18 (25-28, 35-38) je sepnut.

Example overtime
Příklad nastavení času

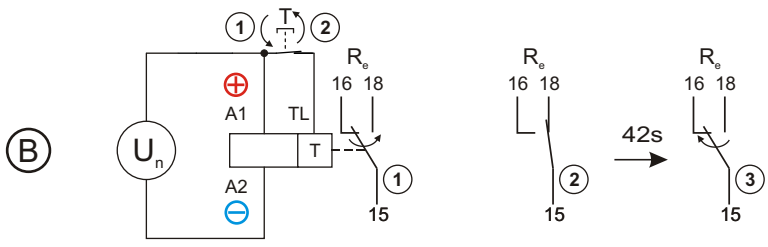
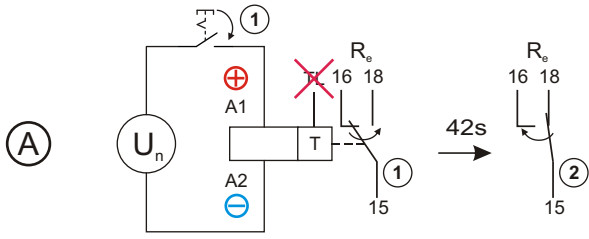
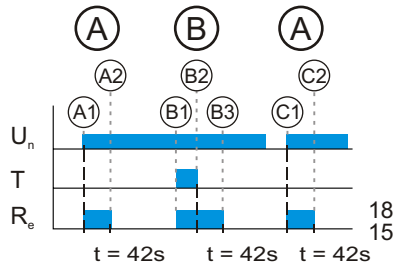
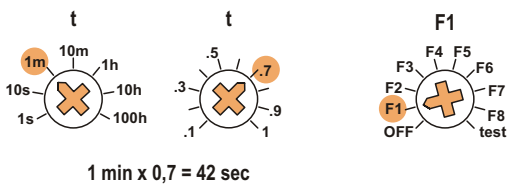

4 Only materials which have low adverse environmental impact and which do not contain dangerous substances as specified in ROHS directive have been used in the product. According to WEEE directive, the product becomes electric waste after the end of its life cycle, to which rules for collection, recycling and further use apply.

Ve výrobku jsou použity materiály s nízkým negativním dopadem na životní prostředí, které neobsahují zakázané nebezpečné látky dle ROHS. Podle směrnice WEEE se výrobek stává po skončení jeho životního cyklu elektroodpadem, na který se vztahují pravidla pro sběr, recyklaci a další využití.



MCR-MA-001-UNI MCR-MA-003-UNI

Návod na použitie

SLOVENSKY

Multifunkčné časové relé - MCR-MA-001-UNI, MCR-MA-003-UNI

- 1** Montáž, obsluhu a údržbu môže vykonávať iba osoba so zodpovedajúcou elektrotechnickou kvalifikáciou.
- 2** ZÁKLADNÉ PARAMETRE
Popis
Napájacie napätie
Ovládanie
Výber funkcie
Nastavenie časovej odmlky T
Indikácia napájacieho napätia, zelená LED
Indikácia výstupu, žltá LED
Výstupné kontakty
Schema zapojenia
Normálna činnosť
Doba zopnutia
Strieda
Teplota okolia
Ostatné prípady
- 3** FUNKCIA RELÉ
Popis funkcií
F1 Oneskorený návrat po zapnutí Un / po uvoľnení tlačidla
F2 Oneskorený príťah po zapnutí Un / po uvoľnení tlačidla
F3 Oneskorený návrat po uvoľnení tlačidla
F4 Oneskorený príťah po uvoľnení tlačidla
F5 Oneskorený návrat po stlačení tlačidla
F6 Impulzné relé bez pamäte
F7 Generátor impulzu 0,5 s
F8 Posunutý impulz (oneskorený príťah aj návrat)
F9 Testovanie
Signalizácia LED
Napájacie napätie prítomné.
Kontakt č. 15-18 je zopnutý.
Príklad nastavenia času
- 4** Vo výrobku sú použité materiály s nízkym negatívnym dopadom na životné prostredie, ktoré neobsahujú zakázané nebezpečné látky podľa ROHS.
Podľa smernice WEEE sa výrobok stáva po skončení jeho životného cyklu elektroodpadom, na ktorý sa vzťahujú pravidlá pre zber, recykláciu a ďalšie využitie.

**Многофункциональное реле времени - MCR-MA-001-UNI,
MCR-MA-003-UNI**

- | | |
|----------|---|
| 1 | Установку, обслуживание и уход может проводить только лицо с соответствующей электротехнической квалификацией. |
| 2 | ОСНОВНЫЕ ПАРАМЕТРЫ
Описание
Напряжения питания
Управление
Выбор функции
Настройка выдержки времени T
Индикация напряжения питания, зеленый светодиод
Индикация выхода, желтый светодиод
Выходные контакты
Схема подключения
Обычная деятельность
Время включения
Скважность
Температура окружающей среды
Другие случаи |
| 3 | ФУНКЦИЯ РЕЛЕ
Описание функций
F1 Замедленный возврат после включения Un / после отпускания кнопки
F2 Замедленное срабатывание после включения Un / после отпускания кнопки
F3 Замедленный возврат после отпускания кнопки
F4 Замедленное срабатывание после отпускания кнопки
F5 Замедленный возврат после нажатия кнопки
F6 Импульсное реле без памяти
F7 Генератор импульсов 0,5 s
F8 Сдвинутый импульс (замедленное срабатывание и возврат)
F9 Тестирование
Светодиодная индикация
Напряжение питания присутствует.
Контакт № 15-18 замкнутый.
Пример настройки времени |
| 4 | В изделии применены материалы с малым негативным влиянием на окружающую среду, которые не содержат запрещенные опасные вещества, указанные в директиве ROHS.
Согласно директиве WEEE изделие после истечения его срока службы становится электроотходом, на который распространяются правила для сбора, рециклирования и другого использования. |

Wielofunkcyjny przekaźnik czasowy - MCR-MA-001-UNI, MCR-MA-003-UNI

- | | |
|----------|---|
| 1 | Montaż, obsługę i konserwację wykonywać może wyłącznie odpowiednio wykwalifikowana osoba z branży elektrotechnicznej. |
| 2 | PODSTAWOWE PARAMETRY
Opis
Napięcie zasilania
Sterowanie
Wybór funkcji
Ustawienie spóźnienia czasu T
Wskazanie napięcia zasilającego, zielona LED
Wskazanie wyjścia, żółta LED |

Styki wyjściowe
Schemat połączenia
Normalna aktywność
Czas włączenia
Cykl pracy
Temperatura otoczenia
Inne przypadki

3 FUNKCJA PRZEKAŹNIKA

Opis działania
F1 Spóźnione zwalnianie po włączeniu Un / po zluzowaniu przycisku
F2 Spóźnione przyciąganie po włączeniu Un / po zluzowaniu przycisku
F3 Spóźnione zwalnianie po zluzowaniu przycisku
F4 Spóźnione przyciąganie po zluzowaniu przycisku
F5 Spóźnione zwalnianie po wciśnięciu przycisku
F6 Przekaznik impulsowy bez pamięci
F7 Generator impulsu 0,5 s
F8 Przesunięty impuls (spóźnione przyciąganie i zwalnianie)
F9 Testowanie
Wskazania LED
Obecność napięcia zasilającego.
Styk nr 15-18 jest zwarty.
Przykład ustawienia czasu

4 W wyrobie zastosowane zostały materiały z niskim negatywnym oddziaływaniem na środowisko naturalne, które nie zawierają zakazanych niebezpiecznych substancji zgodnie z ROHS.
Zgodnie z dyrektywą WEEE wyrób po zakończeniu cyklu żywotności staje się odpadem elektrycznym, który objęty jest regulacjami dot. zbioru, recyklingu i kolejnego wykorzystania.

Gebrauchsanweisung

DEUTSCH

Multifunktionszeitrelais - MCR-MA-001-UNI, MCR-MA-003-UNI

1 Die Montage, die Bedienung und Instandhaltung kann nur der Arbeiter mit der entsprechenden elektrotechnischen Qualifikation verrichten.

2 HAUPTPARAMETER
Beschreibung
Speisespannung
Betätigung
Funktionsauswahl
Einstellung der Verweilzeit T
Versorgungsspannungsanzeige, grüne LED
Ausgangsanzeige, gelbe LED
Ausgangskontakte
Anschlussplan
Normale Aktivität
Einschaltzeit
Betriebszyklus
Umgebungstemperatur
Andere Fälle

3 RELAISFUNKTION
Funktionsbeschreibung
F1 Verzögerte Rückkehr nach der Un-Einschaltung / Freigabe der Taste
F2 Verzögerter Anzug nach der Un-Einschaltung / Freigabe der Taste
F3 Verzögerte Rückkehr nach der Freigabe der Taste
F4 Verzögerter Anzug nach der Freigabe der Taste
F5 Verzögerte Rückkehr nach dem Tastendruck
F6 Stoßstromrelais ohne Speicher

F7 Impulsogenerador 0,5 s
F8 Verzögerter Impuls (Anzug sowie Rückkehr verzögert)
F9 Testen
LED Signalisierung
Versorgungsspannung liegt an.
Kontakt Nr. 15-18 ist geschaltet.
Beispiel Justierung Zeit

- 4** Für das Erzeugnis werden Stoffe mit niedrigen negativen Umweltauswirkungen angewandt, die keine verbotenen gefährlichen Stoffe nach ROHS enthalten.
Gemäß der Richtlinie WEEE wird das Produkt nach Ablauf seines Lebenszyklus zum Elektroabfall, für den die Regeln der Sammlung, Wiederverwertung und Wiederverwendung gelten.

Instrucciones de uso

ESPAÑOL

Relé temporizado multifuncional - MCR-MA-001-UNI, MCR-MA-003-UNI

- 1** El montaje, servicio y mantenimiento puede realizar únicamente la persona con la cualificación electrotécnica correspondiente.

- 2** **PARÁMETROS BÁSICOS**
Descripción
Tensión (voltaje) de alimentación
Manejo
Selección de la función
Ajuste del tiempo de retardo T
Indicación de la tensión de alimentación, LED verde
Indicación de la salida, LED amarilla
Contactos de salida
Esquema de conexiones
Actividad normal
Tiempo de conexión
Ciclo de trabajo
Temperatura del ambiente
Otros casos

- 3** **FUNCIÓN DE RELÉ**
Descripción de las funciones
F1 Demora del retorno al activar Un / al soltar el botón
F2 Demora de aducción al activar Un / al soltar el botón
F3 Demora de retorno al soltar el botón
F4 Demora de aducción al soltar el botón
F5 Demora de retorno al pulsar el botón
F6 Relevador de impulsos sin memoria
F7 Generador de impulso 0,5 s
F8 Impulso atrasado (demora de aducción y de retorno)
F9 Prueba
Señalización LED
La tensión de alimentación está presente.
Contacto Núm. 15-18 está conectado
Ejemplo del ajuste de tiempo

- 4** En el producto están usados los materiales que tienen incidencia negativa baja al medio ambiente, que no incluyen las materias peligrosas prohibidas según ROHS.
Según la Directiva WEEE, al final de su ciclo de vida útil, el producto se convierte en desecho de equipos eléctricos y electrónicos y por ende se aplican las normas correspondientes de recolección, reciclaje y uso ulterior.