

## INSTRUCTIONS FOR USE, NÁVOD K POUŽITÍ

WALL-MOUNTED SWITCHBOARD CABINET  
NÁSTĚNNÁ ROZVÁDĚČOVÁ SKŘÍŇ



# NP66-..., NP55-...

**1**

**Mounting rails for cabinets depth  
250 mm and more.**

Montážní lišty pro skříně hloubky  
250 mm a více.

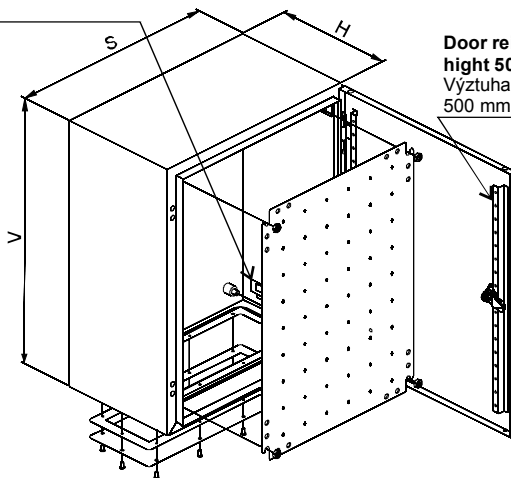















**Door reinforcement for cabinet  
height 500 mm and more.**

Výztuha dveří pro výšky skříní  
500 mm a více.

**Installation, service and maintenance of the electrical equipment may be carried out by an authorized person only.**

Montáž, obsluhu a údržbu smí provádět jen osoba s odpovídající elektrotechnickou kvalifikací.

## 2 SET OF MOUNTING MATERIAL (THE SAME FOR ALL SIZES) SADA MONTÁŽNÍHO MATERIÁLU (STEJNÁ PRO VŠECHNY VELIKOSTI)

①	St 4,2 x 9,5		14
②	∅ 16 x15 mm		6
③	4,4 x 9 x 5,2 RAL7035		4
④	8,5 x 12 x 8 RAL7035		4
⑤	∅ 9 x 19		4
⑥	DB 5 mm		1
⑦	M8 Matice DIN 936		6
⑧	M6 Matice DIN 985		1
⑨	M8 x 30		1
⑩	M8 Matice DIN 934		2
⑪	∅ 8		2
⑫	∅ 8,4		8
⑬	∅ 6		1
⑭	∅ 6,4		1
⑮	PE 10 mm <sup>2</sup>		1

## 3 TYPE DESIGNATION TOPOVÉ OZNAČENÍ

NP	66	-	10	08	040	-	2K	-	NX	
NP										<b>type of cabinet</b> typ skříně
	66									<b>degree of protection IP66 for 1K</b> krytí skříní IP66 pro 1K
	55									<b>degree of protection IP55 for 2K</b> krytí skříní IP55 pro 2K
			10							<b>height of cabinets V 1 000 mm</b> výška skříní V 1 000 mm
				08						<b>width of cabinets S 800 mm</b> šířka skříní S 800 mm
					040					<b>depth of cabinets H 400 mm</b> hloubka skříní H 400 mm
							2K			<b>double doors (1K single doors is without marking)</b> dvoukřídle dveře (1K jednokřídle dveře bez označení)
								WG		<b>cabinets for indoor using with glazed doors</b> skříně pro vnitřní použití s prosklenými dveřmi
								NX		<b>stainless steel cabinets</b> nerezové skříně
								V		<b>stainless steel cabinets with colour for outdoor using</b> nerezové skříně s povrchovou úpravou pro venkovní použití

**4** MOUNTING  
MONTÁŽ

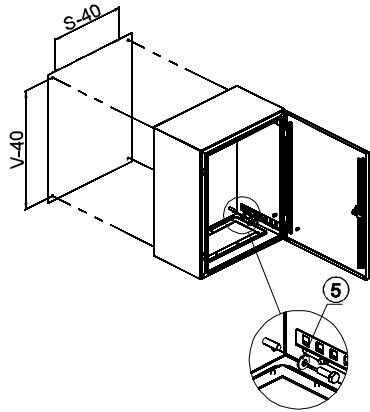

PD-NP-4Z08

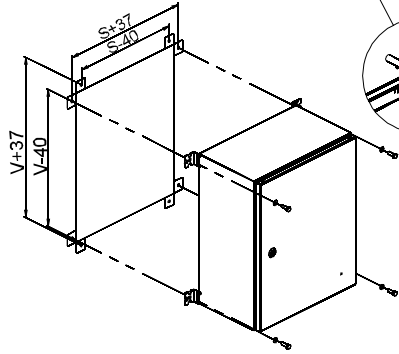
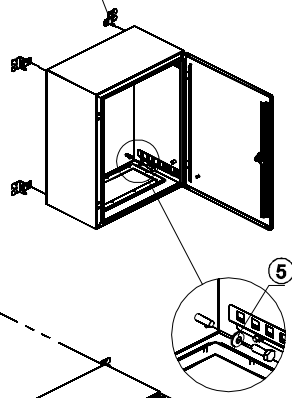

**5** DOOR  
DVEŘE

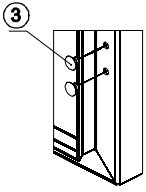
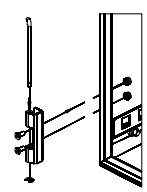
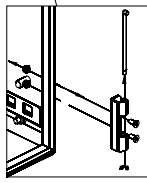
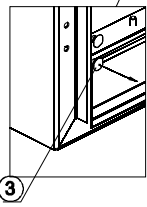
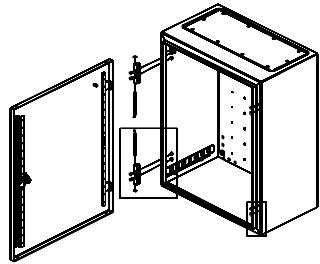
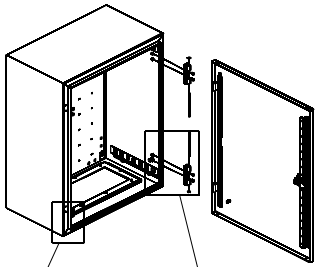

**6****LOCK  
ZÁMEK**

1

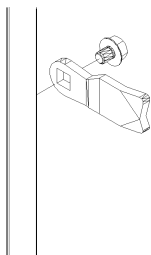
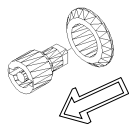

1

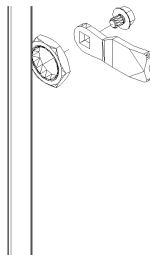
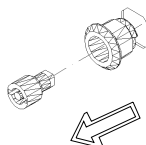

2

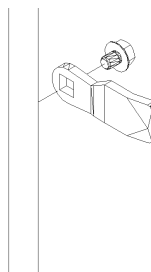
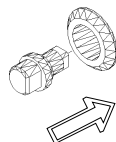
**Accessories**  
 Příslušenství  
 PD-NP-UVD  
 PD-NP-UVDB3  
 PD-NP-UV66

2

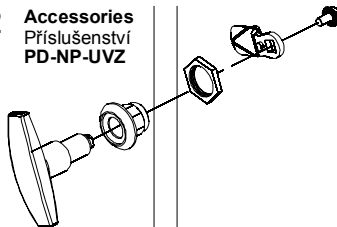
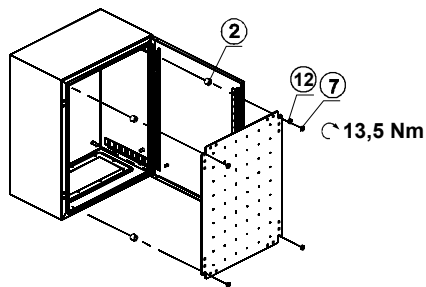
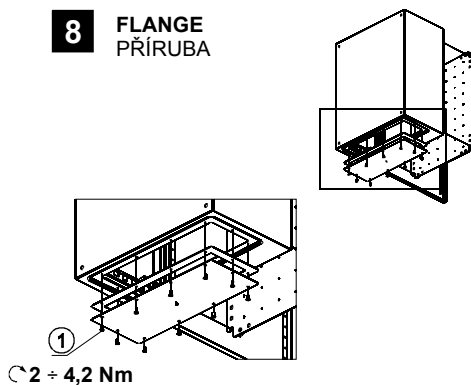
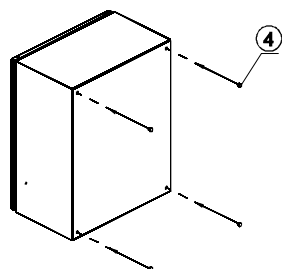
**Accessories**  
 Příslušenství  
 PD-NP-UVZ
**7****MOUNTING PLATE  
MONTÁŽNÍ PANEĽ****8****FLANGE  
PŘÍRUBA****9**
**IT IS NECESSARY TO PLUG MOUNTING HOLES IN BACK SIDE OF CABINET  
AT NON-STANDARD MOUNTING**
**PŘI NESTANDARDNÍ MONTÁŽI ZASLEPIT MONTÁŽNÍ OTVORY V ZADNÍ STĚNĚ SKŘÍNEĚ**

## 10 EARTHING UZEMNĚNÍ

**Mounting plate**  
Montážní panel

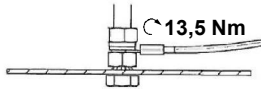

**Door**  
Dveře

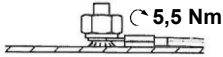

**Frame**  
Skelet

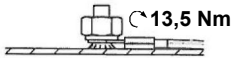

**It is not parts of delivery.**  
Není součástí dodávky.

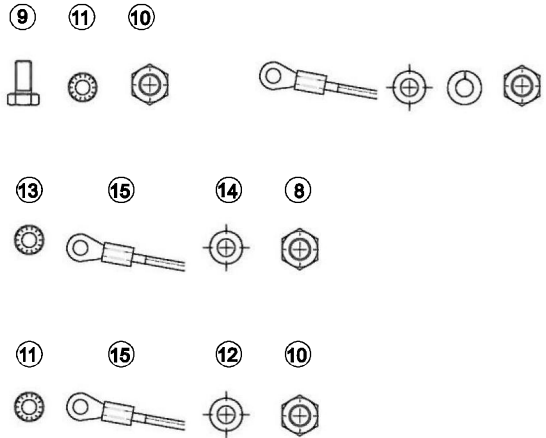

## 11 MODULAR SYSTEM - ACCESSORIES MODULÁRNÍ SYSTÉM - PŘÍSLUŠENSTVÍ

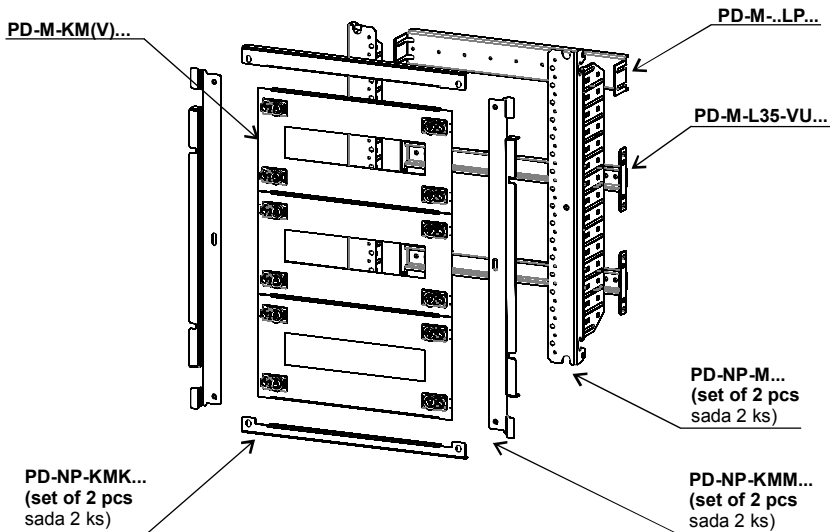

## 12 Only materials which have low adverse environmental impact and which do not contain dangerous substances as specified in ROHS directive have been used in the product.

Ve výrobku jsou použity materiály s nízkým negativním dopadem na životní prostředí, které neobsahují zakázané nebezpečné látky dle ROHS.

## NP66 NP55

### INSTRUCTIONS FOR USE, NÁVOD K POUŽITÍ

WALL-MOUNTED SWITCHBOARD CABINET  
NÁSTĚNNÁ ROZVĚDOVÁ SKŘÍŇ



## NP66-..., NP55-...

1

Mounting rail to cabinet depth  
260 mm and more  
Montážní lišta do hloubky skříně  
260 mm a více

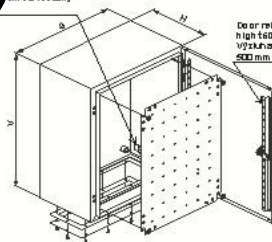

Door reinforcement for cabinet  
high 600 mm and more  
Vytvrzení dveří pro výšku skříně  
600 mm a více



Installation, service and maintenance of the electrical equipment may be carried out by an authorized person only.

Montáž, obsluha a údržba smí provádět pouze osoba s odpovídající školení a kvalifikací.

**Rozvádzačová skriňa - NP66, NP55**

- 1** Montážne lišty pre skrine hĺbky 250 mm a viac.  
Výstuha dverí pre výšky skríň 500 mm a viac.  
Montáž, obsluhu a údržbu môže vykonávať iba osoba s odpovedajúcou elektrotechnickou kvalifikáciou.
- 2** ROVNAKÁ PRE VŠETKY VEĽKOSTI  
SÚPRAVA MONTÁŽNEHO MATERIÁLU  
Matica
- 3** TYPOVÉ OZNAČENIE  
typ skrine  
krytie skríň IP66 pre 1K  
krytie skríň IP55 pre 2K  
výška skríň  
hĺbka skríň  
hĺbka skríň  
dvojkridlové dvere  
1K jednokridlové dvere bez označenia  
so zasklenými dverami  
skrine na vnútorné použitie  
antikorové skrine  
antikorové skrine  
s povrchovou úpravou na vonkajšie použitie
- 4** Montáž
- 5** Dvere
- 6** Zámok  
Príslušenstvo
- 7** MONTÁŽNY PANEL
- 8** PRÍRUBA
- 9** PRI NEŠTANDARDNEJ MONTÁŽI ZASLEPIŤ MONTÁŽNE OTVORY V ZADNEJ STENE  
SKRINE
- 10** UZEMNENIE  
Montážny panel  
Dvere  
Skelet  
Nieje súčasťou dodávky
- 11** MODULÁRNÝ SYSTÉM  
PRÍSLUŠENSTVO  
súprava 2 ks
- 12** Vo výrobku sú použité materiály s nízkym negatívnym dopadom na životné prostredie, ktoré neobsahujú zakázané látky podľa ROHS.

**Распределительный шкаф - NP66, NP55**

- 1** Монтажные рейки для шкафов глубиной 250 мм и более  
Ребро жесткости дверей для высоты шкафов 500 мм и более.  
Установку, обслуживание и уход может проводить только лицо с соответствующей электротехнической квалификацией.
- 2** ОДИНАКОВЫЙ ДЛЯ ВСЕХ РАЗМЕРОВ  
КОМПЛЕКТ МОНТАЖНОГО МАТЕРИАЛА

	Гайка
<b>3</b>	<b>ТИПОВОЕ ОБОЗНАЧЕНИЕ</b> тип шкафа степень защиты шкафов IP66 для 1К степень защиты шкафов IP55 для 2К высота шкафов ширина шкафов глубина шкафов двухстворчатая дверца 1К одностворчатые дверцы без обозначения с застекленными дверцами шкафы для внутреннего применения нержавеющие шкафы нержавеющие шкафы с поверхностной защитой для наружного применения
<b>4</b>	Установка
<b>5</b>	Дверца
<b>6</b>	Замок Принадлежности
<b>7</b>	МОНТАЖНАЯ ПАНЕЛЬ
<b>8</b>	ФЛАНЕЦ
<b>9</b>	ПРИ НЕСТАНДАРТНОМ МОНТАЖЕ ЗАКРЫТЬ ЗАГЛУШКАМИ МОНТАЖНЫЕ ОТВЕРСТИЯ НА ЗАДНЕЙ СТЕНКЕ ШКАФА
<b>10</b>	<b>ЗАЗЕМЛЕНИЕ</b> Монтажная панель Дверца Каркас Не является составной частью поставки
<b>11</b>	<b>МОДУЛЯРНАЯ СИСТЕМА</b> <b>ПРИНАДЛЕЖНОСТИ</b> комплект 2 шт.
<b>12</b>	В изделии применены материалы с малым негативным влиянием на окружающую среду, которые не содержат запрещенные опасные вещества, указанные в директиве ROHS.

## Instrukcja obsługi

**PO POLSKU**

### Szafka rozdzielcza - NP66, NP55

- 1**

Montaż listwy dla szaf o głębokości 250 mm i większej  
Wzmocnienie drzwi dla wysokości szaf 500 mm i wyższej.  
Montaż, obsługę i konserwację wykonywać może wyłącznie odpowiednio wykwalifikowana osoba z branży elektrotechnicznej.
- 2**

**IDENTYCZNA DLA WSZYSTKICH WIELKOŚCI**  
**KOMPLET MATERIAŁU MONTAŻOWEGO**  
Nakrętka
- 3**

**TYPOWE OZNAKOWANIE**  
typ szafki  
stепень защиты шкафов IP66 для 1К  
степень защиты шкафов IP55 для 2К  
wysokość szaf  
szerokość szafy  
głębokość szafy



	<p>dwuskrzydłowe drzwi  1K drzwi jednoskrzydłowe bez oznakowania  z przeszklonymi drzwiami  szafy do zastosowania wewnętrznego  szafy nierdzewne  szafy nierdzewne  z wykończeniem powierzchni do zastosowania na zewnątrz</p>
<b>4</b>	Montaż
<b>5</b>	Drzwi
<b>6</b>	Zamek Akcesoria
<b>7</b>	PLYTA MONTAŻOWA
<b>8</b>	FLANGE
<b>9</b>	w przypadku montażu niestandardowego zaślepić otwory montażowe w tylnej stronie szafy
<b>10</b>	UZIEMIENIE Płyta montażowa Drzwi rama Nie jest częścią przesyłki
<b>11</b>	SYSTEM MODULARNY AKCESORIA komplet 2 szt
<b>12</b>	W wyrobie zastosowane zostały materiały z niskim negatywnym oddziaływaniem na środowisko naturalne, które nie zawierają zakazanych niebezpiecznych substancji zgodnie z ROHS.

## Gebrauchsanweisung

**DEUTSCH**

### Schaltschrank - NP66,NP55

- |          |  |
|----------|--|
| <b>1</b> | <p>Montageleisten für Schranktiefe von 250 mm und mehr.<br/> Türversteifung für Schrankhöhen von 500 mm und mehr.<br/> Die Montage, die Bedienung und Instandhaltung kann nur der Arbeiter mit der entsprechenden elektrotechnischen Qualifikation verrichten.</p>   |
| <b>2</b> | <p>GLEICH FÜR ALLE GRÖSSEN<br/> MONTAGEMATERIAL SATZ<br/> Mutter</p>   |
| <b>3</b> | <p>TYPENBEZEICHNUNG<br/> Schranktyp<br/> Schaltschrankschutzart IP66 fü 1K<br/> Schaltschrankschutzart IP55 fü 2K<br/> Höhe den Schranke<br/> Breite den Schranke<br/> Tiefe den Schranke<br/> Zweiflügeltür<br/> 1K Einflügeltür ohne Bezeichnung<br/> mit Glastür<br/> Schränke für Anwendung im Innenbereich<br/> rostfreie Schränke<br/> rostfreie Schränke<br/> mit Oberflächenbehandlung für Anwendung im Außenbereich</p> |
| <b>4</b> | Montage  |

<b>5</b>	Tür
<b>6</b>	Schloss Zubehöre
<b>7</b>	MONTAGEPLATTE
<b>8</b>	FLANSCH
<b>9</b>	BEI EINER AUSSERGEWÖHNLICHEN MONTAGE DIE MONTAGELÖCHER IN DER SCHRANKRÜCKWAND VERBLENDEN
<b>10</b>	ERDUNG Montageplatte Tür Skelett Kein Bestandteil der Lieferung
<b>11</b>	MODULARSYSTEM ZUBEHÖRE Satz 2 Stck.
<b>12</b>	Für das Erzeugnis werden Stoffe mit niedrigen negativen Umweltauswirkungen angewandt, die keine verbotenen gefährlichen Stoffe nach ROHS enthalten.

## Instrucciones de uso

**ESPAÑOL**

### Armario de distribución - NP66,NP55

<b>1</b>	Barras de montaje para armarios de 250mm o más Refuerzo para puertas de armarios 500mm de altura o más El montaje, servicio y mantenimiento puede realizar únicamente la persona con la cualificación electrotécnica correspondiente.
<b>2</b>	IGUALES PARA TODOS LOS TAMAÑOS JUEGO DE MATERIAL DE MONTAJE Tuerca
<b>3</b>	DENOMINACIÓN DE TIPO tipo del armario armario de protección IP22 para 1K armario de protección IP22 para 2K altura de los armarios ancho de los armarios profundidad de los armarios Puertas de dos hojas 1K puerta de un ala sin indicaciones con puerta de cristal armarios para uso interior Armarios de acero inoxidable Armarios de acero inoxidable con pintura para uso exterior
<b>4</b>	Montaje
<b>5</b>	Puertas
<b>6</b>	Cerradura Accesorios
<b>7</b>	CUADRO DE MONTAJE
<b>8</b>	BRIDA
<b>9</b>	CON EL MONTAJE NO ESTÁNDAR HAY QUE CEGAR LOS AGUJEROS DE MONTAJE EN LA PARED TRASERA DE LA CAJA

**10**

TIERRA

Cuadro de montaje

Puertas

Esqueleto

No forma parte del suministro

**11**

SISTEMA MODULAR

ACCESORIOS

juego de 2 pzs















**12**

En el producto están usados los materiales que tienen incidencia negativa baja al medio ambiente, que no incluyen las materias peligrosas prohibidas según ROHS.



## 2

### SET OF MOUNTING MATERIAL (THE SAME FOR ALL SIZES) SADA MONTÁŽNÍHO MATERIÁLU (STEJNÁ PRO VŠECHNY VELIKOSTI)

①	St 4,2 x 9,5		14
②	∅ 16 x15 mm		6
③	4,4 x 9 x 5,2 RAL7035		4
④	8,5 x 12 x 8 RAL7035		4
⑤	∅ 9 x 19		4
⑥	DB 5 mm		1
⑦	M8 Matice DIN 936		6
⑧	M6 Matice DIN 985		1
⑨	M8 x 30		1
⑩	M8 Matice DIN 934		2
⑪	∅ 8		2
⑫	∅ 8,4		8
⑬	∅ 6		1
⑭	∅ 6,4		1
⑮	PE 10 mm <sup>2</sup>		1

## 3

### TYPE DESIGNATION TOPOVÉ OZNAČENÍ

NP	66	-	10	08	040	-	2K	-	NX	
NP										<b>type of cabinet</b> typ skříně
	66									<b>degree of protection IP66 for 1K</b> krytí skříní IP66 pro 1K
	55									<b>degree of protection IP55 for 2K</b> krytí skříní IP55 pro 2K
			10							<b>height of cabinets V 1 000 mm</b> výška skříní V 1 000 mm
				08						<b>width of cabinets S 800 mm</b> šířka skříní S 800 mm
					040					<b>depth of cabinets H 400 mm</b> hloubka skříní H 400 mm
							2K			<b>double doors (1K single doors is without marking)</b> dvoukřídle dveře (1K jednokřídle dveře bez označení)
								WG		<b>cabinets for indoor using with glazed doors</b> skříně pro vnitřní použití s prosklenými dveřmi
								NX		<b>stainless steel cabinets</b> nerezové skříně
								V		<b>stainless steel cabinets with colour for outdoor using</b> nerezové skříně s povrchovou úpravou pro venkovní použití