

SVODIČE PŘEPĚTÍ SVC, SVM

T2



- K ochraně elektrických sítí a zařízení před přepětím vzniklým nepřímým úderem blesku.
- K ochraně před přepětím vzniklým atmosferickými poruchami a od spínacích pochodů v sítích.
- K ochraně běžné elektroinstalace v bytech, komerčních budovách apod.
- Snižuje napětí a omezuje energii přepětové vlny způsobené nepřímým úderem blesku a nebo spínacími pochody v sítích.
- Použití: jako druhý stupeň (střední ochrana) v třístupňové ochraně před přepětím – typ 2 podle ČSN EN 61643-11.

Svodiče přepětí SVC s výměnným modulem

- Svodiče přepětí určené pro použití v domovních, bytových, komerčních a podobných instalacích zařazených do skupiny „malé ohrožení instalace“.
- Hlavní prvek tvoří varistor schopný svádět impulzní proudy do 40 kA (8/20 μ s).
- Možnost montáže do běžných rozvodnicových a rozváděčových skříní Distri.
- Konstrukce vícedílná, sestávající se ze základny a výměnných modulů s vlastním varistorem.
- V případě poruchy postačí vyměnit modul za nový bez nutnosti odpojovat napájení.
- Dálková a vizuální signalizace stavu odpojovacího zařízení (po odpojení je svodič přepětí nefunkční a je nutné vyměnit výměnný modul).
- Dálková signalizace stavu je k dispozici ve variantě SVC-...-...-MZS.

Síť	Provedení	Typ	Objednáací kód	Počet modulů	Hmotnost [kg]	Balení [ks]
TN-C (3L+PEN)	bez dálkové signalizace	SVC-350-3-MZ	OEZ:38365	3	0,393	1
	s dálkovou signalizací	SVC-350-3-MZS	OEZ:38366	3	0,403	1
TN-S, TT (3L+N+PE)	bez dálkové signalizace	SVC-350-3N-MZ	OEZ:38367	4	0,433	1
	s dálkovou signalizací	SVC-350-3N-MZS	OEZ:38368	4	0,433	1
TN-S (3L+N+PE)	bez dálkové signalizace	SVC-350-4-MZ	OEZ:40861	4	0,433	1
	s dálkovou signalizací	SVC-350-4-MZS	OEZ:40862	4	0,433	1
TN-C (1L+PEN)	bez dálkové signalizace	SVC-350-1-MZ	OEZ:42378	1	0,129	1
	s dálkovou signalizací	SVC-350-1-MZS	OEZ:42379	1	0,135	1
TN-S, TT (1L+N+PE)	bez dálkové signalizace	SVC-350-1N-MZ	OEZ:42380	2	0,231	1
	s dálkovou signalizací	SVC-350-1N-MZS	OEZ:42381	2	0,232	1

Výměnné moduly

Pro přístroj	Náhradní modul	Objednáací kód	Počet modulů v přístroji	Hmotnost [kg]	Balení [ks]
SVC-350-1-MZ(S)	SVC-350-1-M	OEZ:38369	1	0,051	10
SVC-350-1N-MZ(S)	SVC-350-1-M	OEZ:38369	1	0,051	10
	SVC-264-N-M	OEZ:38370	1	0,04	10
SVC-350-3-MZ(S)	SVC-350-1-M	OEZ:38369	3	0,051	10
SVC-350-3N-MZ(S)	SVC-350-1-M	OEZ:38369	3	0,051	10
	SVC-264-N-M	OEZ:38370	1	0,04	10
SVC-350-4-MZ(S)	SVC-350-1-M	OEZ:38369	4	0,051	10



SVODIČE PŘEPĚTÍ SVC, SVM

T2



Přepětové ochrany SVM s výměnným modulem

- Svodiče přepětí určené pro náročné aplikace, průmysl, energetiku apod.
- Použití zejména v kombinaci s SJBplus-50-2,5, je-li délka vedení mezi T1 a T2 menší než 5 m.
- Hlavní prvek tvoří varistor schopný svádět impulzní proudy do 40 kA (8/20 μ s).
- Možnost montáže do běžných rozvodnic a rozváděčových skříní Distri.
- Konstrukce dvoudílná, sestávající se ze základny a výměnného modulu s vlastním varistorem. V případě poruchy stačí vyměnit modul za nový bez nutnosti odpojit napájení.
- Dálková a vizuální signalizace stavu odpojovacího zařízení (po odpojení je svodič bleskového proudu nefunkční a je nutné vyměnit výměnný modul).
- Dálková signalizace stavu je k dispozici ve variantě ...-ZS.

Provedení	Typ	Objednací kód	Počet modulů	Hmotnost [kg]	Balení [ks]
bez dálkové signalizace	SVM-440-Z	OEZ:34720	1	0,136	1
s dálkovou signalizací	SVM-440-ZS	OEZ:34721	1	0,143	1

Výměnné moduly

Pro přístroj	Náhradní modul	Objednací kód	Počet modulů v přístroji	Hmotnost [kg]	Balení [ks]
SVM-440-Z	SVM-440	OEZ:34722	1	0,049	10
SVM-440-ZS	SVM-440	OEZ:34722	1	0,049	10

SVODIČE PŘEPĚTÍ SVC, SVM

T2

Parametry

Typ		SVC-350-3-MZ SVC-350-3-MZS	SVC-350-3N-MZ SVC-350-3N-MZS	SVC-350-4-MZ SVC-350-4-MZS	SVC-350-1-MZ SVC-350-1-MZS	SVC-350-1N-MZ SVC-350-1N-MZS	SVM-440-Z SVM-440-ZS	
Normy		ČSN EN 61643-11 IEC 61643-11	ČSN EN 61643-11 IEC 61643-11	ČSN EN 61643-11 IEC 61643-11	ČSN EN 61643-11 IEC 61643-11	ČSN EN 61643-11 IEC 61643-11	ČSN EN 61643-11 IEC 61643-11	
Certifikační značky								
Jmenovité napětí	U_n	AC 230 V/400 V	AC 230 V/400 V	AC 230 V/400 V	AC 230 V	AC 230 V	AC 440 V	
Nejvyšší trvalé provozní napětí	U_c	L-N	-	AC 350 V	-	AC 350 V	AC 440 V / DC 585 V	
		L-PE/L-PEN	- / AC 350 V	- / -	AC 350 V / -	- / AC 350 V	- / -	- / AC 440 V / DC 585 V
		N-PE	-	AC 260 V	AC 350 V	-	AC 260 V	AC 335 V
Jmenovitý výbojový proud (8/20 μ s)	I_n	L-N	-	20 kA / pól	-	20 kA	20 kA	
		L-PE/L-PEN	- / 20 kA / pól	- / -	20 kA / pól / -	- / 20 kA	- / -	- / 20 kA
		N-PE	-	20 kA	20 kA / pól	-	20 kA	-
Max. výbojový proud (8/20 μ s)	I_{max}	L-N	-	40 kA / pól	-	40 kA	40 kA	
		L-PE/L-PEN	- / 40 kA / pól	- / -	40 kA / pól / -	- / 40 kA	- / -	- / 40 kA
		N-PE	-	40 kA	40 kA / pól	-	40 kA	-
Jmenovitý kmitočet	f_n	50/60 Hz	50/60 Hz	50/60 Hz	50/60 Hz	50/60 Hz	50/60 Hz	
Napětová ochranná hladina	U_p	L-N	-	$\leq 1,8$ kV	-	-	$\leq 1,5$ kV	$\leq 2,2$ kV
		L-PE/L-PEN	- / $\leq 1,5$ kV	$\leq 1,9$ kV / -	$\leq 1,5$ kV / -	- / $\leq 1,5$ kV	$\leq 1,8$ kV / -	- / $\leq 2,2$ kV
		N-PE	-	$\leq 1,5$ kV	$\leq 1,5$ kV	-	$\leq 1,5$ kV	-
Klasifikace přepětových ochran	podle ČSN EN 61643-11	typ 2	typ 2	typ 2	typ 2	typ 2	typ 2	
	podle IEC 61643-11	třída II $\overline{T2}$	třída II $\overline{T2}$	třída II $\overline{T2}$	třída II $\overline{T2}$	třída II $\overline{T2}$	třída II $\overline{T2}$	
Doba odezvy		L-N	-	≤ 25 ns	-	-	≤ 25 ns	≤ 25 ns
		L-PE/L-PEN	- / ≤ 25 ns	- / -	≤ 25 ns / -	- / ≤ 25 ns	- / -	- / ≤ 25 ns
		N-PE	-	≤ 100 ns	≤ 25 ns	-	≤ 100 ns	-
Max. předřazená pojistka gG/gL	paralelní zapojení (T)	125 A	125 A	125 A	125 A	125 A	125 A	
	sériové zapojení (V)	80 A	80 A	80 A	80 A	80 A	80 A	
Krytí - s připojenými vodiči		IP20	IP20	IP20	IP20	IP20	IP20	
Montáž na „U“ lišty podle ČSN EN 60715 – typ		TH 35	TH 35	TH 35	TH 35	TH 35	TH 35	
Připojení								
Vodič – tuhý (plný, slaněný)		1,5 \div 35 mm ²	1,5 \div 35 mm ²	1,5 \div 35 mm ²	1,5 \div 35 mm ²	1,5 \div 35 mm ²	0,5 \div 35 mm ²	
Vodič – ohebný		1,5 \div 25 mm ²	1,5 \div 25 mm ²	1,5 \div 25 mm ²	1,5 \div 25 mm ²	1,5 \div 25 mm ²	0,5 \div 25 mm ²	
Dotahovací moment		4,5 Nm	4,5 Nm	4,5 Nm	4,5 Nm	4,5 Nm	4,5 Nm	
Přívod seshora nebo zesponu		pouze zesponu	pouze zesponu	pouze zesponu	seshora/zesponu	pouze zesponu	seshora/zesponu	
Optická signalizace								
Funkční stav		barva průzračná	barva průzračná	barva průzračná	barva průzračná	barva průzračná	barva průzračná	
Nefunkční stav		barva červená	barva červená	barva červená	barva červená	barva červená	barva červená	
Dálková signalizace								
Řazení kontaktů ¹⁾		001	001	001	001	001	001	
Max. napětí/proud	U_{max}/I_{max}	AC 250 V / 1,5 A	AC 250 V / 0,75 A	AC 250 V / 0,75 A	AC 250 V / 1,5 A	AC 250 V / 0,75 A	AC 250 V / 1 A	
		DC 30 V / 1 A	DC 30 V / 1 A	DC 30 V / 1 A	DC 30 V / 1 A	DC 30 V / 1 A	DC 125 V / 0,2 A	
Min. spínání výkon		AC 5 V / 5 mA	AC 5 V / 5 mA	AC 5 V / 5 mA	AC 5 V / 5 mA	AC 5 V / 5 mA	AC 12 V / 10 mA	
Připojení – vodič (tuhý, ohebný)		0,14 \div 1,5 mm ²	0,14 \div 1,5 mm ²	0,14 \div 1,5 mm ²	0,14 \div 1,5 mm ²	0,14 \div 1,5 mm ²	0,14 \div 1,5 mm ²	
Dotahovací moment		0,25 Nm	0,25 Nm	0,25 Nm	0,25 Nm	0,25 Nm	0,25 Nm	
Pracovní podmínky								
Teplota okolí		-40 \div 80 °C	-40 \div 80 °C	-40 \div 80 °C	-40 \div 80 °C	-40 \div 80 °C	-40 \div 80 °C	
Pracovní poloha		libovolná	libovolná	libovolná	libovolná	libovolná	libovolná	

¹⁾ Každá číslice postupně udává počet kontaktů zapínacích, rozpínacích a přepínacích

SVODIČE PŘEPĚTÍ SVC, SVM

T2

Rozměry

SVC-350-3-MZ(S)

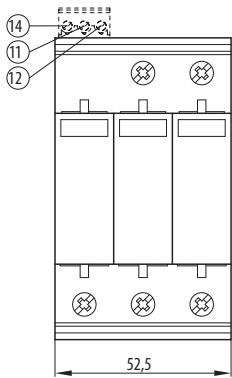

SVC-350-3N-MZ(S)
SVC-350-4-MZ(S)

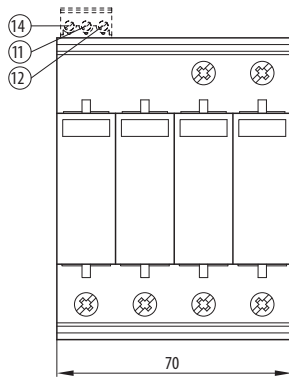

SVC-350-1-MZ(S)

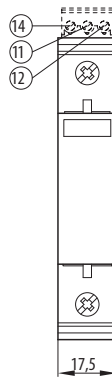

SVC-350-1N-MZ(S)

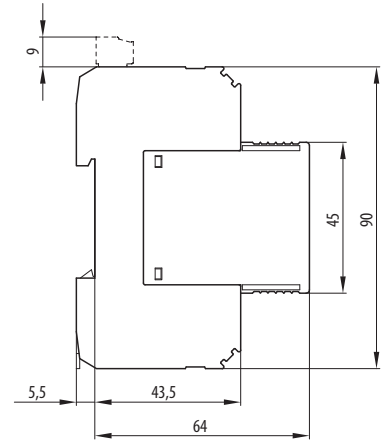
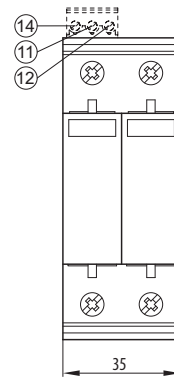

SVM-...

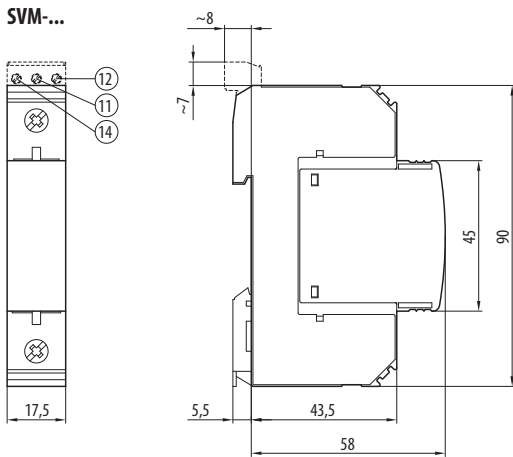

Schéma

SVC-350-3N-MZ

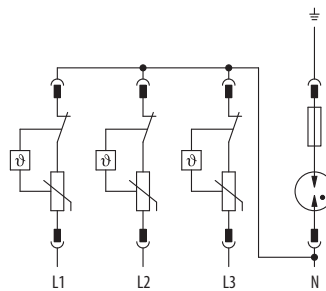

SVC-350-3N-MZS

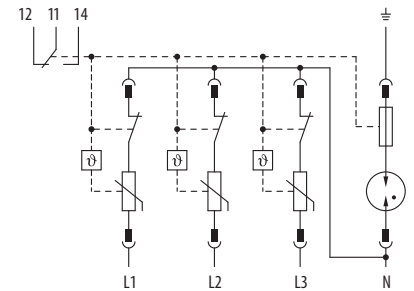

SVC-350-3-MZ

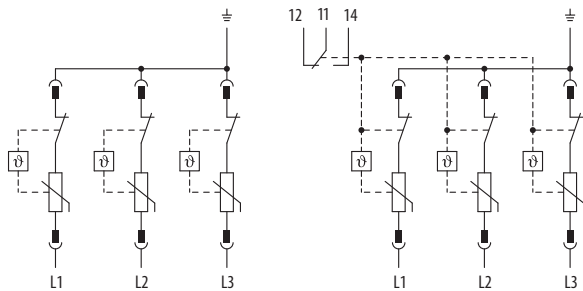

SVC-350-3-MZS

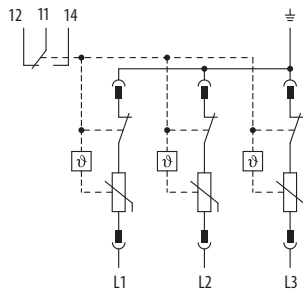

SVC-350-4-MZ

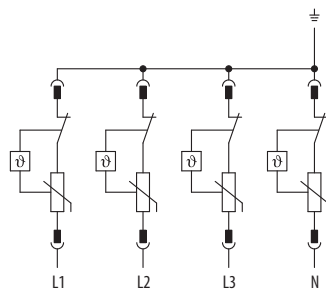

SVC-350-4-MZS

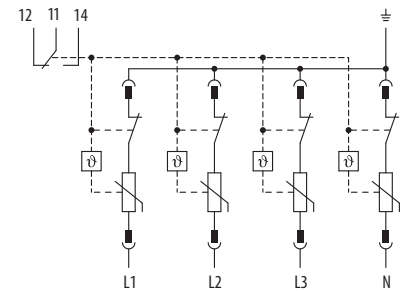

SVC-350-1-MZ

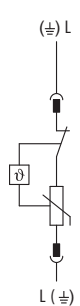

SVC-350-1-MZS

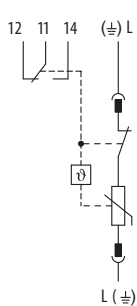

SVC-350-1N-MZ

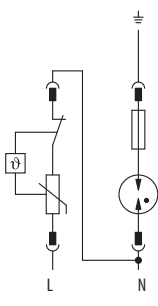

SVC-350-1N-MZS

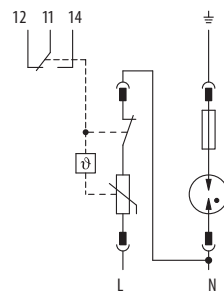

SVM-440-Z

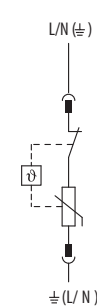

SVM-440-ZS

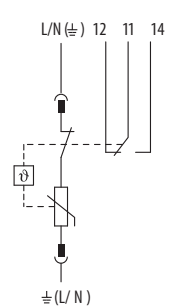

DOPORUČENÍ PŘI PROJEKTOVÁNÍ, INSTALACI A MĚŘENÍ PŘEPĚŤOVÝCH OCHRAN

Převodní tabulky starších a nových provedení

	Dříve vyráběné přístroje		Nově vyráběné přístroje		Poznámka
	Typové označení	Objednáací kód	Typové označení	Objednáací kód	
Typ 1	SJBplus-50-1,5	OEZ:34715	SJBplus-50-2,5	OEZ:39227	adekvátní provedení
	SJBplus50/1,5	OEZ:14423	SJBplus-50-2,5	OEZ:39227	adekvátní provedení
	SJBplus-50	OEZ:34714	SJBplus-50-2,5	OEZ:39227	zlepšení - elektronicky řízené jiskřiště
	SJBplus50	OEZ:14424	SJBplus-50-2,5	OEZ:39227	zlepšení - elektronicky řízené jiskřiště
	SJBpro-35-1,5	OEZ:34713	SJB-25E-3-MZS	OEZ:38357	vícepólové provedení (3+0; TN-C)
	SJBpro35/1,5	OEZ:14422	SJB-25E-3N-MZS	OEZ:38358	vícepólové provedení (3+1; TN-S, TT)
			SJB-25E-3-MZS	OEZ:38357	vícepólové provedení (3+0; TN-C)
			SJB-25E-3N-MZS	OEZ:38358	vícepólové provedení (3+1; TN-S, TT)
	SJBpro-35	OEZ:34712	SJB-25E-3-MZS	OEZ:38357	vícepólové provedení (3+0; TN-C)
	SJBpro35	OEZ:13019	SJB-25E-3N-MZS	OEZ:38358	vícepólové provedení (3+1; TN-S, TT)
SJB-25E-3-MZS			OEZ:38357	vícepólové provedení (3+0; TN-C)	
SJB100/NPE/1,5	OEZ:14425	SJB-NPE-1,5	OEZ:34716	adekvátní provedení	
Typ 2	SVM440-Z	OEZ:18565	SVM-440-Z	OEZ:34720	adekvátní provedení
	SVM440-ZS	OEZ:18566	SVM-440-ZS	OEZ:34721	adekvátní provedení
	SVM-275-Z	OEZ:34717	SVC-350-3-MZ	OEZ:38365	vícepólové provedení (3+0; TN-C)
			SVC-350-3N-MZ	OEZ:38367	vícepólové provedení (3+1; TN-S, TT)
	SVM275-Z	OEZ:13004	SVC-350-3-MZ	OEZ:38365	vícepólové provedení (3+0; TN-C)
			SVC-350-3N-MZ	OEZ:38367	vícepólové provedení (3+1; TN-S, TT)
	SVM-275-ZS	OEZ:34718	SVC-350-3-MZS	OEZ:38366	vícepólové provedení (3+0; TN-C)
			SVC-350-3N-MZS	OEZ:38368	vícepólové provedení (3+1; TN-S, TT)
			SVC-350-3-MZS	OEZ:38366	vícepólové provedení (3+0; TN-C)
			SVC-350-3N-MZS	OEZ:38368	vícepólové provedení (3+1; TN-S, TT)
	SVM-NPE-Z (+SVM-440-Z)	OEZ:34723	SVC-350-1N-MZ	OEZ:42380	vícepólové provedení (1+1; TN-S, TT)
	SVM-NPE-Z (+3 ks SVM-440-Z)	OEZ:34723	SVC-350-3N-MZ	OEZ:38367	vícepólové provedení (3+1; TN-S, TT)
	SVC-275-1	OEZ:38842	SVC-350-1-MZ	OEZ:42378	adekvátní provedení
	SVC-275-1-S	OEZ:38843	SVC-350-1-MZS	OEZ:42379	adekvátní provedení
	SVF-1000-2VB-MZ	OEZ:39165	SVC-DC-1170-3V-MZ	OEZ:42708	adekvátní provedení
	SVF-1000-2VB-MZ	OEZ:39527	SVC-DC-1170-3V-MZS	OEZ:42709	adekvátní provedení
SVF-600-3V-MZ	OEZ:39528	SVC-DC-800-3V-MZ	OEZ:42711	adekvátní provedení	
SVF-600-3V-MZ	OEZ:39529	SVC-DC-800-3V-MZS	OEZ:42712	adekvátní provedení	
Typ 3	SVD-250M-ZS	OEZ:34725	SVD-253-1N-MZS	OEZ:38371	adekvátní provedení
	SVD250M-ZS	OEZ:13020	SVD-253-1N-MZS	OEZ:38371	adekvátní provedení

Ověření funkčnosti varistoru

- Varistor je schopen zajistit ochranu proti přepětí opakovaně. Každé takové zapůsobení však do jisté míry změni jeho strukturu. Včasnou kontrolou varistoru můžeme odhalit, jestli je změna struktury varistoru a z toho vyplývající funkčnost za akceptovatelnou hranici či nikoliv.
- Normou ČSN EN 62 305-4 je předepsáno provádět mimo jiné i periodické kontroly přepětových ochrany. Tato kontrola bývá doplněna o měření vlastního varistoru.
- Principiálně přepětovou ochranu měříme tak, že ji zapojíme do obvodu se zdrojem stejnosměrného napětí, přičemž zvyšujeme napětí do doby, kdy svodičem začne procházet proud 1 mA. Následně odečteme velikost napětí. Tento postup opakujeme i pro opačnou polaritu.
- Jestliže odečtená velikost napětí padne do napětového tolerančního pásma, které je uvedené v tabulce, přepětová ochrana je funkční. V opačném případě je nutné přepětovou ochranu popř. výměnný modul vyměnit. Tabulka napětových tolerančních pásem je uvedena níže.

Tabulka tolerančních pásem při 1 mA

Typové označení	Poznámka	Objednáací kód	Napětové toleranční pásmo při 1 mA	Typové označení	Poznámka	Objednáací kód	Napětové toleranční pásmo při 1 mA
SVBC-12,5-1-MZ	T1+T2	OEZ:40615	510 - 561 V	SVC-350-4-MZ	T2	OEZ:40861	509 - 621 V
SVBC-12,5-1N-MZS	T1+T2	OEZ:40618	510 - 561 V	SVC-350-4-MZS	T2	OEZ:40862	509 - 621 V
SVBC-12,5-3-MZ	T1+T2	OEZ:40619	510 - 561 V	SVC-350-1-M	výměnný modul T2	OEZ:38369	509 - 621 V
SVBC-12,5-3-MZS	T1+T2	OEZ:40620	510 - 561 V	SVC-DC-1170-3V-MZ	T2	OEZ:42708	643,5 - 786,5 V
SVBC-12,5-3N-MZ	T1+T2	OEZ:40621	510 - 561 V	SVC-DC-1170-3V-MZS	T2	OEZ:42709	643,5 - 786,5 V
SVBC-12,5-3N-MZS	T1+T2	OEZ:40622	510 - 561 V	SVC-DC-1170-V-M	výměnný modul T2	OEZ:42710	643,5 - 786,5 V
SVBC-12,5-4-MZ	T1+T2	OEZ:40623	510 - 561 V	SVC-DC-800-3V-MZ	T2	OEZ:42711	484,5 - 561 V
SVBC-12,5-4-MZS	T1+T2	OEZ:40624	510 - 561 V	SVC-DC-800-3V-MZS	T2	OEZ:42712	484,5 - 561 V
SVBC-12,5-1-M	výměnný modul T1+T2	OEZ:40625	510 - 561 V	SVC-DC-800-V-M	výměnný modul T2	OEZ:42713	484,5 - 561 V
SJBC-25E-3-MZS	T1+T2 - měří se pouze varistorový modul	OEZ:38361	508,5 - 565 V	SVBC-DC-1050-3V-MZ	T1+T2	OEZ:42714	643,5 - 786,5 V
SJBC-25E-3N-MZS	T1+T2 - měří se pouze varistorový modul	OEZ:38362	508,5 - 565 V	SVBC-DC-1050-3V-MZS	T1+T2	OEZ:42715	643,5 - 786,5 V
SVC-N350-1-M	výměnný modul T1+T2	OEZ:38364	508,5 - 565 V	SVBC-DC-1050-V-M	výměnný modul T1+T2	OEZ:42716	643,5 - 786,5 V
SVC-350-1-MZ	T2	OEZ:42378	509 - 621 V	SVBC-DC-720-3V-MZ	T1+T2	OEZ:42717	484,5 - 561 V
SVC-350-1-MZS	T2	OEZ:42379	509 - 621 V	SVBC-DC-720-3V-MZS	T1+T2	OEZ:42718	484,5 - 561 V
SVC-350-1N-MZ	T2	OEZ:42380	509 - 621 V	SVBC-DC-720-V-M	výměnný modul T1+T2	OEZ:42719	484,5 - 561 V
SVC-350-1N-MZS	T2	OEZ:42381	509 - 621 V	SVD-253-1N-MZS	T3	OEZ:38371	216 - 264 V
SVC-350-3-MZ	T2	OEZ:38365	509 - 621 V	SVD-335-3N-MZS	T3	OEZ:38372	459 - 561 V
SVC-350-3-MZS	T2	OEZ:38366	509 - 621 V	SVD-335-1N-AS	T3	OEZ:39164	459 - 561 V
SVC-350-3N-MZ	T2	OEZ:38367	509 - 621 V	SVM-440	T2	OEZ:34720	644 - 786 V
SVC-350-3N-MZS	T2	OEZ:38368	509 - 621 V	SVM-440-ZS	T2	OEZ:34721	644 - 786 V

DOPORUČENÍ PŘI PROJEKTOVÁNÍ, INSTALACI A MĚŘENÍ PŘEPĚŤOVÝCH OCHRAN

INSTALACE PŘEPĚŤOVÝCH OCHRAN

1. Instalace svodičů bleskových proudů – T1 T1

Svodiče bleskových proudů, tedy svodiče typu 1, se instalují především na rozhraní zón LPZ0/LPZ1. Na tomto rozhraní je nejčastěji umístěn hlavní rozváděč. Vlastní přístroje se instalují na U lištu TH 35 (DIN lištu). Instalaci svodičů bleskových proudů v elektroměrovém rozváděči schvalují příslušné rozvodné energetické společnosti. V neměřené části se použijí svodiče bleskových proudů SJBplus... nebo SJB-25E...

2. Instalace kombinovaných svodičů bleskových proudů a přepětí typ T1+T2 T1+T2

Kombinovaný svodič bleskových proudů a přepětí typu 1 a typu 2 (SJBC = jiskřiště + varistor) doporučujeme instalovat do hlavního rozváděče na U lištu TH 35, a to v případech, kdy lze sjednotit hranice zón ochrany před bleskem LPZ0/LPZ1 a LPZ1/LPZ2. Tato kombinace je vhodná jak pro průmyslové aplikace, tak pro aplikace v domech, bytech apod., a to vzhledem k parametrům a malým rozměrům této sestavy. Výhodou kombinovaných svodičů je kompletní řešení pro danou soustavu (např. TN-C, TN-S) bez nutnosti propojování lištami apod. – „jeden přístroj = kompletní řešení“.

Pokud nelze sjednotit hranice zón ochrany před bleskem LPZ0/LPZ1 a LPZ1/LPZ2 (např. v bytových domech - v neměřené části nemůže být přepětová ochrana na bázi varistoru), je zapotřebí použít na hranici zón LPZ0/LPZ1 provedení SJB-25E... a na hranici zón LPZ1/LPZ2 provedení SVC-...

Kombinovaný svodič bleskových proudů a přepětí typu 1 a typu 2 (SVBC – varistor) je možné použít do jednotlivých bytových rozvodnic v případech, kde není možné instalovat společný první stupeň (např. bytový dům, kde není povoleno instalovat jakýkoli typ přepětové ochrany do neměřené části). Kombinovaný svodič bleskových proudů SVBC je díky rozdělení bleskového proudu do více větví do těchto aplikací adekvátní ochranou. Instaluje se na U lištu TH 35.

3. Instalace svodičů přepětí – T2 T2

Svodiče přepětí T2 se instalují většinou na hranici zón ochrany před bleskem LPZ1 / LPZ2, tedy do podružného rozváděče za svodiče bleskových proudů instalované v hlavním rozváděči. Instalují se na U lištu TH 35. Při instalaci je nutno dbát na koordinaci jednotlivých stupňů. Více informací naleznete v odstavci „Koordinace přepětových ochran“.

4. Instalace svodičů přepětí – T3 T3

Svodiče přepětí SVD se instalují na U lištu TH 35. Je-li délka vedení mezi T2 a T3 < 5 m, není žádoucí typ 3 použít – nebyly by splněny podmínky koordinace T2 a T3. Ochranu dostatečně zajistí svodič přepětí T2. Pokračuje-li vedení dále, instalujeme další svodiče přepětí 3. stupně min. 10 m za předchozím T3. Svodiče přepětí 3. stupně lze připojit k vedení jak průběžně, tak i příčně. Příčné spojení s vedením je zejména výhodné, je-li proud tekoucí vedením větší než dovolený jmenovitý zatěžovací proud I_l svodiče přepětí T3.

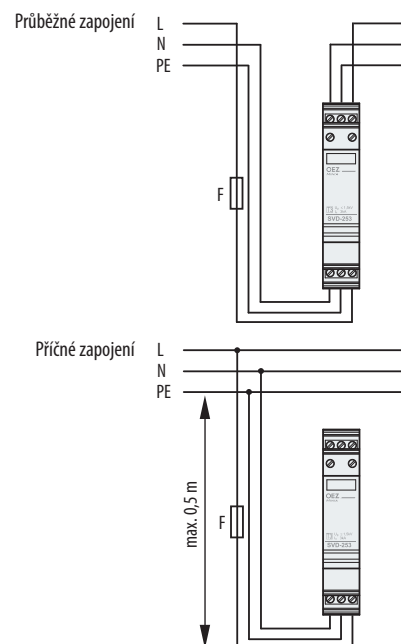

5. Instalace svodičů přepětí pro fotovoltaiku

Přepětové ochrany SVBC-DC a SVC-DC se instalují na U lištu TH 35 obvykle u vlastního solárního panelu. Při délce vedení mezi solárními panely a střídačem $L > 10$ m doporučujeme instalovat přepětovou ochranu také u střídače na DC straně.

JISTĚNÍ PŘEPĚŤOVÝCH OCHRAN

1. Jištění svodičů bleskových proudů – T1 T1

Jištění je možné provést dvěma způsoby:

- jistit pouze pojistkami F1 v HDS, pokud F1 splňují velikosti uváděné v tabulce technických parametrů daného typu. Pokud však při takto provedené instalaci dojde ke svodům a následným zkratovým proudům, pak i přestože svodiče SJB umí zhasět následné zkratové proudy, může dojít k přetavení F1 a tím i k přerušení dodávky elektřiny do objektu.
- mimo pojistek F1 jistit ještě pojistkami F2 v případě, že F1 jsou příliš velké nebo v případě, že nechceme, aby došlo k přerušení napájení. V takovém případě musíme mezi F1 a F2 zajistit selektivitu ($I_{nF1} \geq 1,6 \times I_{nF2}$). Při těchto poměrech jmenovitých proudů budou pojistky F2 vypínat

dříve než pojistky F1 a tím nebude docházet k přerušení napájení objektu. Hodnoty I_{nF2} však mohou vycházet nízké a k přetavení pojistek F2 může docházet častěji. Z tohoto důvodu doporučujeme pojistky F2 vybavit signálním zařízením.

2. Jištění svodičů přepětí – T2 T2

Pro jištění svodičů přepětí platí předchozí odstavec, v *Příkladech zapojení* jsou však tyto pojistky značeny jako F3.

3. Jištění svodičů přepětí – T3 T3

Pro svodiče přepětí SVD je předepsáno jištění jističi nebo pojistkami gG max. 25 A.

4. Jištění svodičů pro zapojení „3+1“

Svodiče pro zapojení mezi N a PE vodiče, tedy svodiče SJB-NPE-1,5 a modul mezi N a PE pro ostatní provedení, se zvlášť nejistí. Je to proto, že jištění je již dosaženo pojistkami F1, F2 resp. F3, viz příklady zapojení.

4. Jištění svodičů pro fotovoltaiku

Svodiče pro fotovoltaiku není potřeba zvlášť jistit. V případě provedení se dvěma varistory a jiskřištěm je však třeba dbát na omezení z hlediska maximálního zkratového proudu.

KOORDINACE PŘEPĚŤOVÝCH OCHRAN

K zajištění správné funkce víceúrovňové ochrany je zapotřebí zajistit správnou koordinaci jednotlivých stupňů. Z principu jako první začíná reagovat na přepětí ten nejménější stupeň ochrany. Než se tento energeticky pretíží, musí zareagovat nadřazený stupeň.

V případě T1 a T2 platí, že pokud jsou od sebe vzdáleny více než 10 m (mysleno délka vodičů), je koordinace zaručena díky fyzikálním vlastnostem vedení. Můžeme tedy (při dodržení ostatních pravidel instalace) použít jakoukoli kombinaci prvního a druhého stupně ochrany.

Pokud je však zapotřebí umístit T2 blíže k T1, je nutné použít k tomu určené kombinace přepětových ochran:

T1	T2	
	< 5 m	5 ÷ 10 > 10
SJBplus-50-2,5	SVM-440-..	SVC-350-.. libovolný
SJB-25E-..	SVC-350-..	SVC-350-.. libovolný

Pro koordinaci mezi druhým a třetím stupněm ochrany je nutné dodržet minimální vzdálenost 5 m.

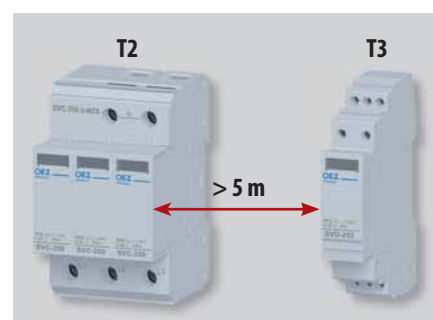

DOPORUČENÍ PŘI PROJEKTOVÁNÍ, INSTALACI A MĚŘENÍ PŘEPĚŤOVÝCH OCHRAN

Malé ohrožení instalace

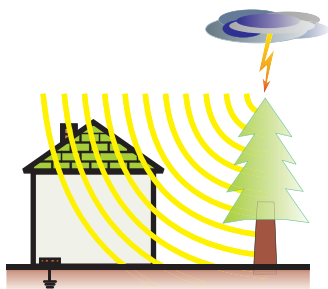

a) Rodinné domy bez hromosvodu a bez exponovaných vodivých částí

- Připojené kabelovým vedením v zemi.
- Kde nehrozí přímý úder do blízkého objektu s hromosvodem, který je galvanicky propojen s chráněným objektem.

b) Jednotlivé bytové jednotky

- V panelových nebo bytových domech, je-li možné instalovat společný první stupeň ochrany T1 v hlavním rozváděči.

Standardní řešení

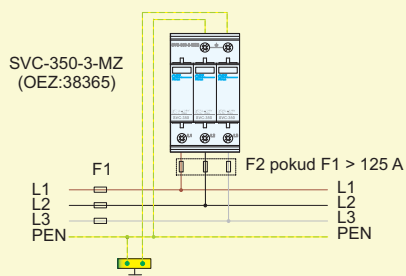

TN-C

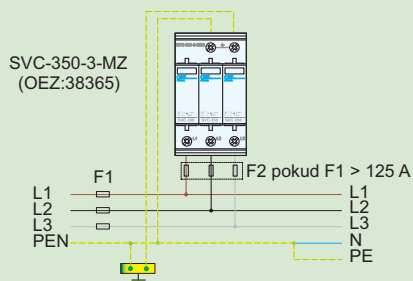

TN-C-S

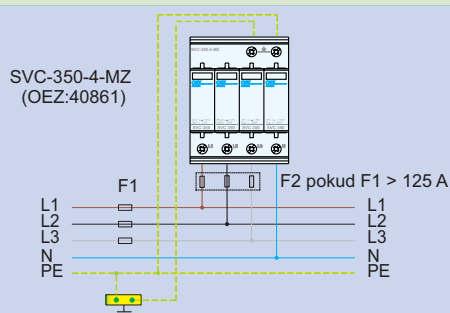

TN-S

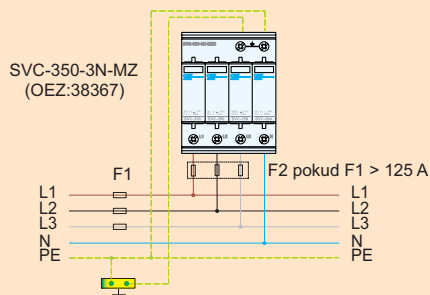

TN-S, TT

DOPORUČENÍ PŘI PROJEKTOVÁNÍ, INSTALACI A MĚŘENÍ PŘEPĚŤOVÝCH OCHRAN

Střední ohrožení instalace

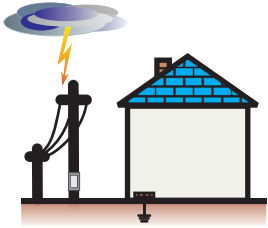

a) Rodinné domy

- Kde hrozí přímý úder do chráněného objektu nebo do blízkého objektu s hromosvodem, který je galvanicky propojen s chráněným objektem - hladina ochrany před bleskem LPL III nebo LPL IV.
- S venkovním vedením ve vzduchu.

b) Jednotlivé bytové jednotky

- V panelových nebo bytových domech, není-li možné instalovat společný první stupeň ochrany T1 v hlavním rozváděči a kde díky rozdělení bleskového proudu do více větví tento nepřekročí 12,5 kA (10/350 μs).

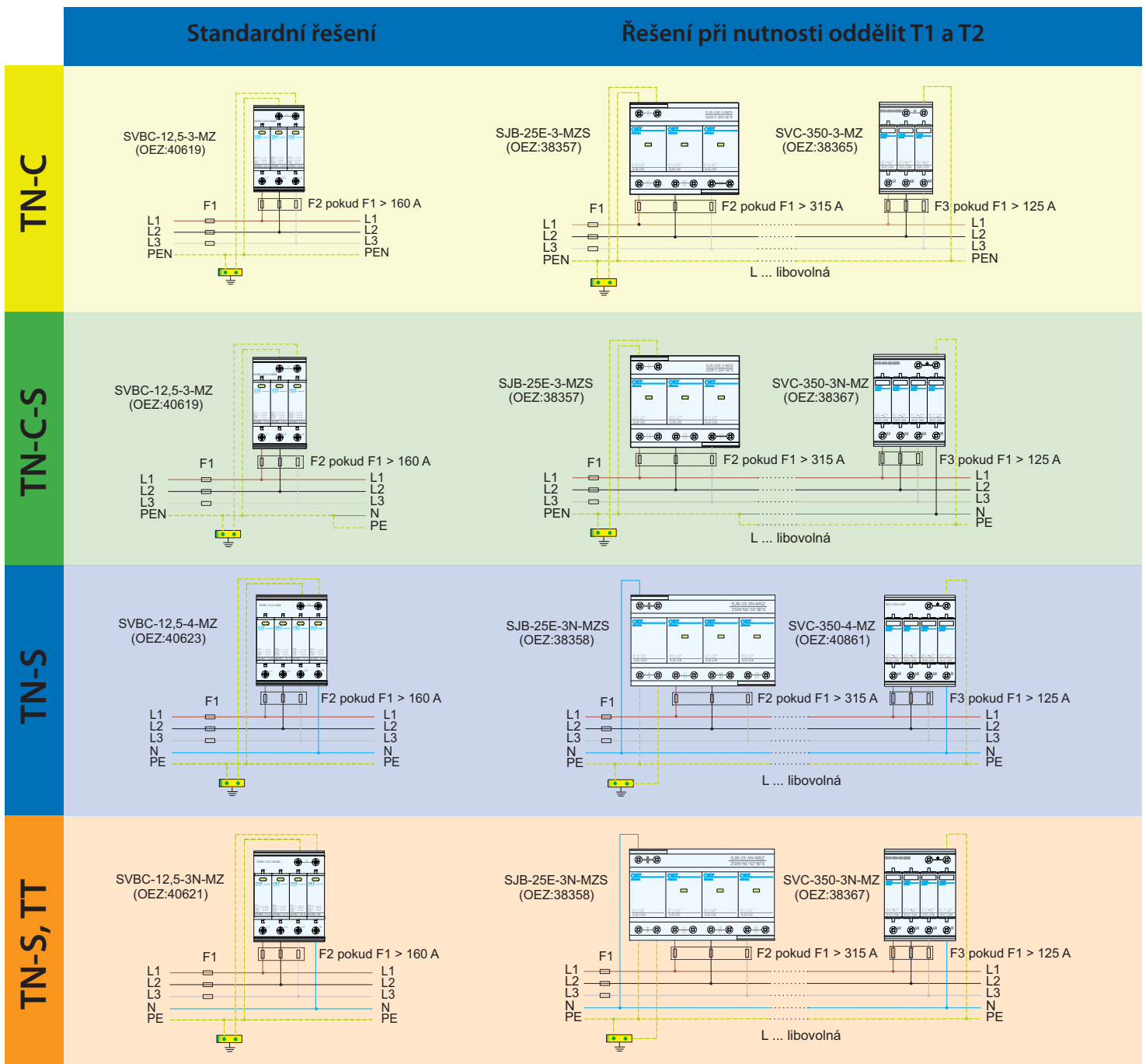

DOPORUČENÍ PŘI PROJEKTOVÁNÍ, INSTALACI A MĚŘENÍ PŘEPĚŤOVÝCH OCHRAN

Velké ohrožení instalace

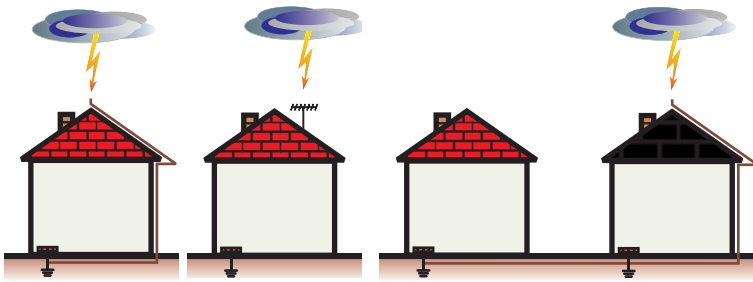

- a) **Rodinné domy s hromosvodem nebo s exponovanými vodivými částmi.**
 - Nezávisle na druhu přípojky.
 - Kde hrozí přímý úder do chráněného objektu nebo do blízkého objektu s hromosvodem, který je galvanicky propojen s chráněným objektem - hladina ochrany před bleskem LPL I nebo LPL II.
- b) **Jednotlivé bytové jednotky.**
 - V panelových nebo bytových domech, není-li možné instalovat společný první stupeň ochrany T1 v hlavním rozváděči a kde bleskový proud může překročit 12,5 kA (10/350 μs).

Standardní řešení

Řešení při nutnosti oddělit T1 a T2

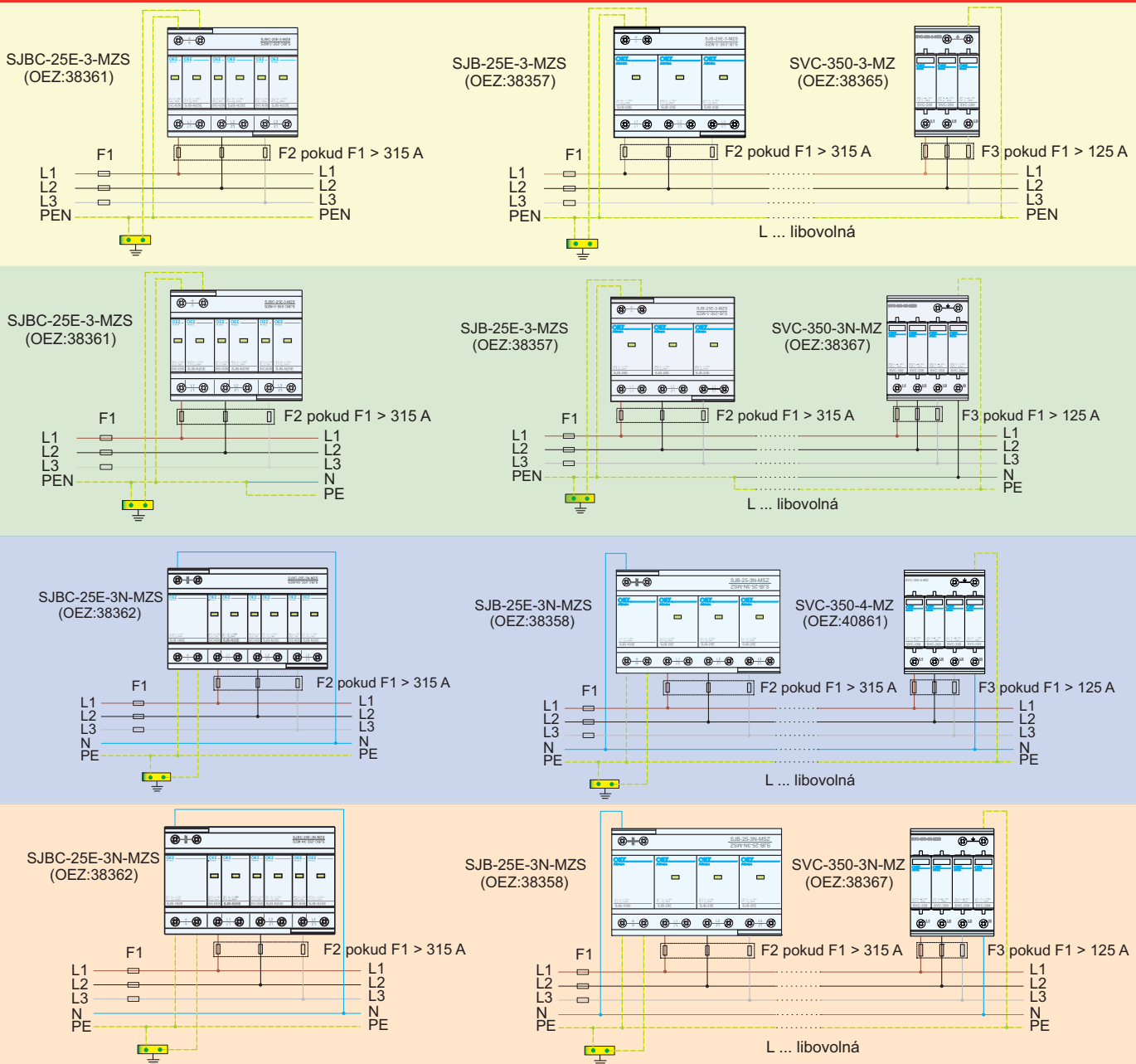

TN-C

TN-C-S

TN-S

TN-S, TT

DOPORUČENÍ PŘI PROJEKTOVÁNÍ, INSTALACI A MĚŘENÍ PŘEPĚŤOVÝCH OCHRAN

Průmyslové a speciální aplikace

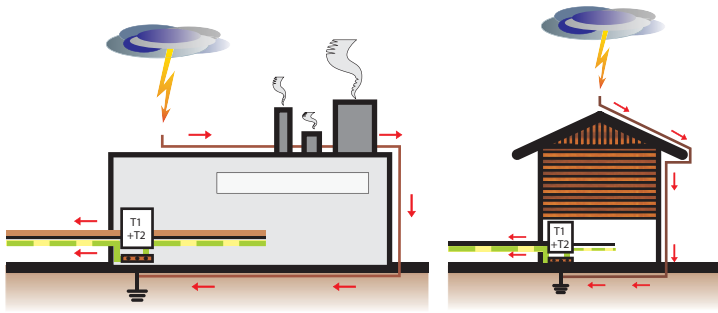

- a) Průmyslové aplikace, kde jsou kladeny vyšší nároky na přepětové ochrany, například z důvodu vysokého zkratového proudu.
 - Rozdělení bleskového proudu je shodné jako v případě velkého ohrožení objektu.
- b) Objekty s dvou vodičovým přívodem splňující kritéria skupiny velkého ohrožení objektu.

Standardní řešení

Řešení při nutnosti oddělit T1 a T2

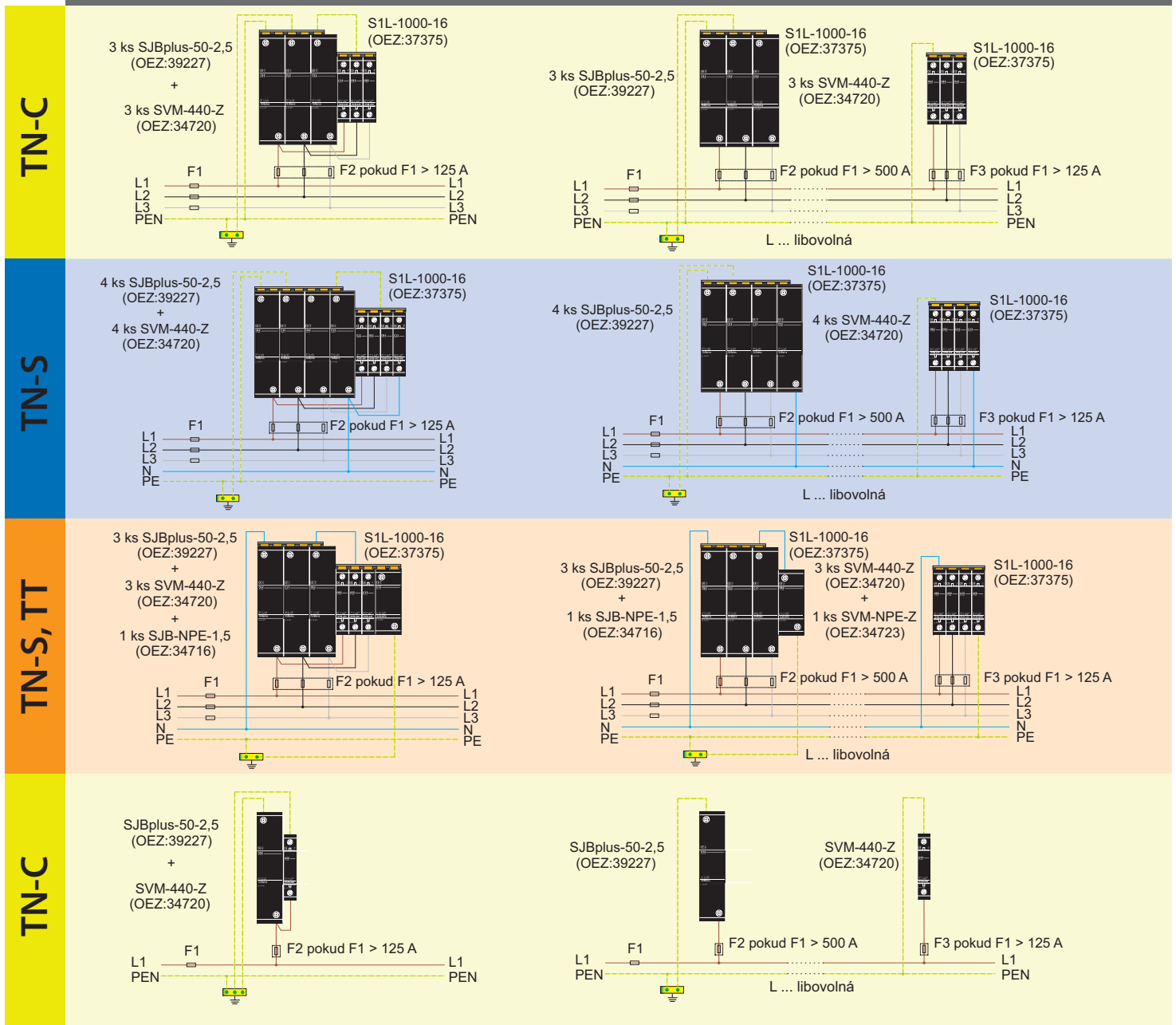

DOPORUČENÍ PŘI PROJEKTOVÁNÍ, INSTALACI A MĚŘENÍ PŘEPĚŤOVÝCH OCHRAN

Fotovoltaické systémy

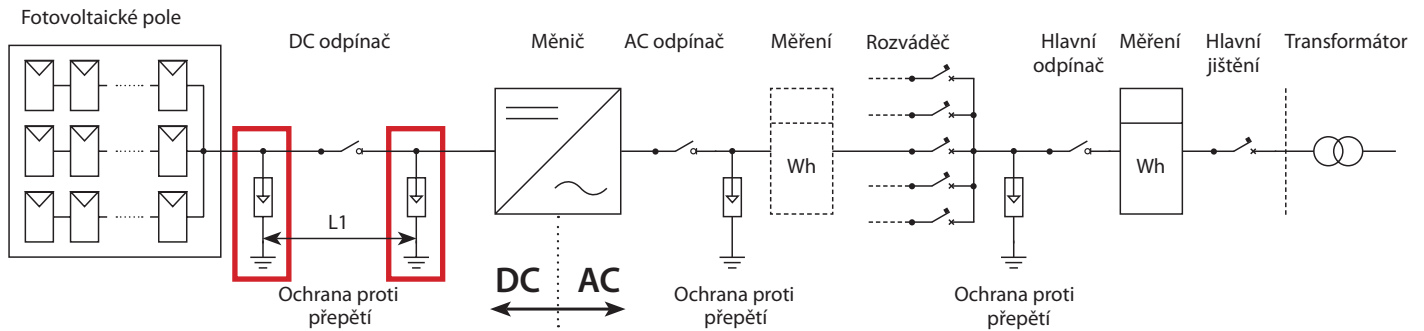

a) Fotovoltaické zdroje, kde nehrozí přímý úder do solárního panelu nebo vedení

- V závislosti na délce vedení mezi solárními panely a měničem použijeme jeden nebo dva prvky. Obecně platí, že při délce vedení $L1 > 10$ m použijeme přepětovou ochranu jak u solárního panelu, tak i u měniče, při délce vedení $L \leq 10$ m použijeme přepětovou ochranu buď u fotovoltaického pole nebo u měniče.
- Provedení SVC-DC-1170-3V-MZ(S), popř. SVC-DC-800-3V-MZ(S).

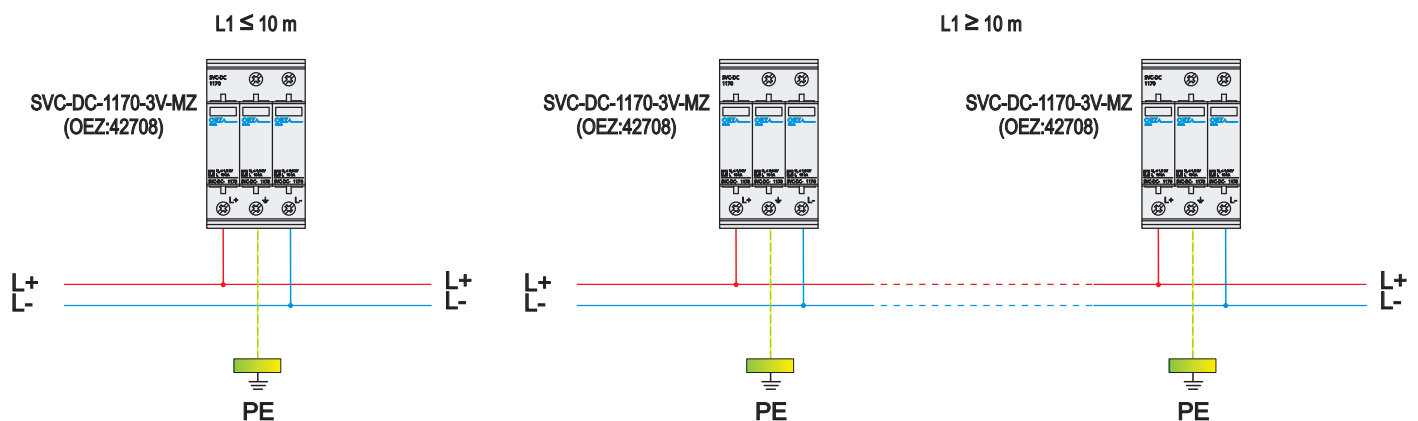

b) Fotovoltaické zdroje, kde hrozí přímý úder do panelu nebo vedení, zejména v případech, kdy je panel galvanicky spojen s jímací soustavou

- V závislosti na délce vedení mezi solárními panely a měničem použijeme jeden nebo dva prvky. Obecně platí, že při délce vedení $L1 > 10$ m použijeme přepětovou ochranu jak u solárního panelu, tak i u měniče, při délce vedení $L \leq 10$ m použijeme přepětovou ochranu buď u fotovoltaického pole nebo u měniče.
- Provedení SVBC-DC-1050-3V-MZ(S), popř. SVBC-DC-720-3V-MZ(S).

