

OEZ Minia





Modulární přístroje

POPIS JISTIČŮ LTE, LTN

Ukazatel stavu

- Opticky indikuje provozní stav přístroje.

Barva ukazatele	Stav přístroje
	zapnut
	vypnut

Snadné připojení

- Dvojitá svorka** s pevnou přepážkou uprostřed a neztratitelným šroubem. Umožňuje připojení vodiče i propojovací lišty z obou stran přístroje.
- Bezpečnost:** svorky jsou vybaveny posuvnými plastovými krytkami, které zvyšují ochranu před nebezpečným dotykem.
- Propojování jističů** propojovací lištou nahoře i dole.
- Propojování jističů s proudovými chrániči** LFE/LFN a OLI/OLE propojovací lištou nahoře i dole.

Montáž/demontáž na/z DIN lišty

Západky umožňují:

- provést velice rychle montáž a demontáž, a to rukou bez nutnosti použití nástroje
- vysunutí/výměnu jističe z řady přístrojů propojených propojovací lištou nahoře nebo dole bez přerušení sousedních okruhů resp. bez nutnosti lištu odejmout.

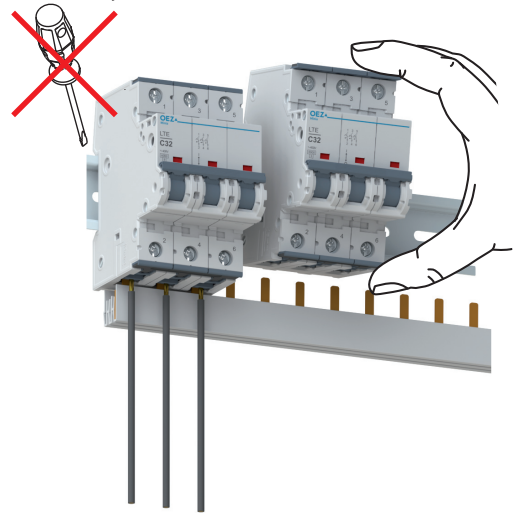

Plombování

- Jistič je možné zaplombovat v zapnuté nebo ve vypnuté poloze.

- Připojení:** přední i zadní část svorky umožňuje připojení vodiče i propojovací lišty. Toto je možné z obou stran přístroje. Rozsah připojení naleznete na str. B6 (pro LTE) a B14 (pro LTN).

- Snadné připojení a kontrola vodičů** při současném připojení propojovací lišty - propojovací lišta nezakrývá přípojné místo vodičů.

- Možnost připojení:**
 - vodičů dvou různých průřezů
 - až 4 vodičů do svorky
 - vodiče s průřezem do 35 mm².

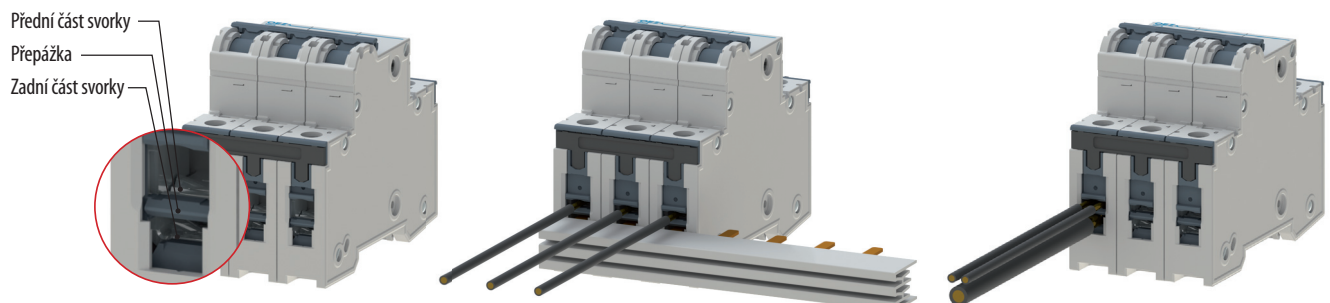

JISTIČE LTE

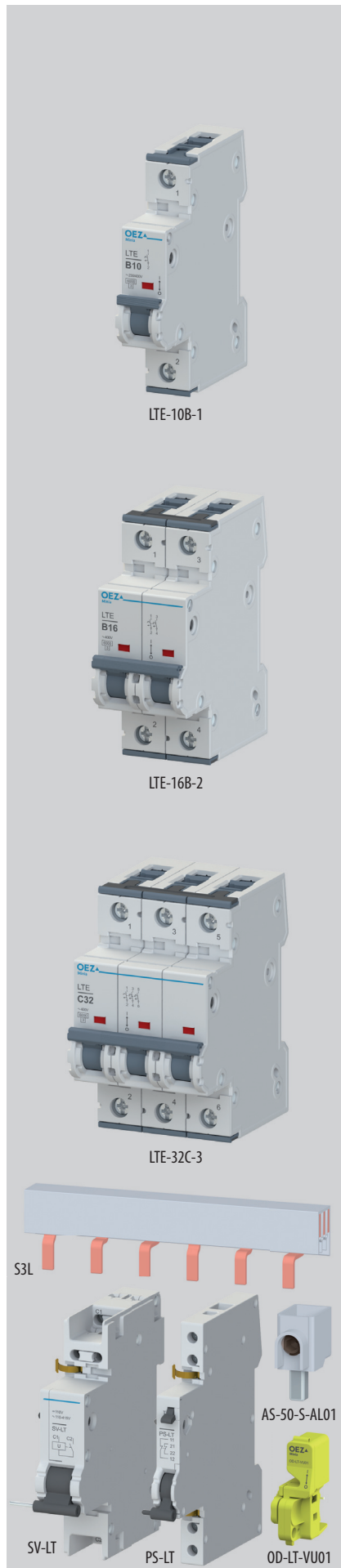

- Řada jističů do 63 A, AC 230/400 V a DC 72 V / pól.
- K jištění kabelů a vodičů proti přetížení a zkratu.
- Vypínací charakteristiky B, C dle ČSN EN 60898-1.
- Vypínací schopnost 6 kA.

Jističe 1pólové

I _n [A]	Charakteristika B		Charakteristika C		Počet modulů	Hmotnost [kg]	Balení [ks]
	Typ	Objednací kód	Typ	Objednací kód			
2	LTE-2B-1	OEZ:41874	LTE-2C-1	OEZ:41887	1	0,166	1/12
4	LTE-4B-1	OEZ:41875	LTE-4C-1	OEZ:41888	1	0,172	1/12
6	LTE-6B-1	OEZ:41876	LTE-6C-1	OEZ:41889	1	0,174	1/12
10	LTE-10B-1	OEZ:41878	LTE-10C-1	OEZ:41891	1	0,171	1/12
13	LTE-13B-1	OEZ:41879	LTE-13C-1	OEZ:41892	1	0,165	1/12
16	LTE-16B-1	OEZ:41880	LTE-16C-1	OEZ:41893	1	0,172	1/12
20	LTE-20B-1	OEZ:41881	LTE-20C-1	OEZ:41894	1	0,162	1/12
25	LTE-25B-1	OEZ:41882	LTE-25C-1	OEZ:41895	1	0,171	1/12
32	LTE-32B-1	OEZ:41883	LTE-32C-1	OEZ:41896	1	0,165	1/12
40	LTE-40B-1	OEZ:41884	LTE-40C-1	OEZ:41897	1	0,177	1/12
50	LTE-50B-1	OEZ:41885	LTE-50C-1	OEZ:41898	1	0,186	1/12
63	LTE-63B-1	OEZ:41886	LTE-63C-1	OEZ:41899	1	0,187	1/12

Jističe 2pólové

I _n [A]	Charakteristika B		Charakteristika C		Počet modulů	Hmotnost [kg]	Balení [ks]
	Typ	Objednací kód	Typ	Objednací kód			
2	-	-	LTE-2C-2	OEZ:41913	2	0,340	1/6
4	-	-	LTE-4C-2	OEZ:41914	2	0,331	1/6
6	LTE-6B-2	OEZ:41902	LTE-6C-2	OEZ:41915	2	0,333	1/6
10	LTE-10B-2	OEZ:41904	LTE-10C-2	OEZ:41917	2	0,331	1/6
13	LTE-13B-2	OEZ:41905	LTE-13C-2	OEZ:41918	2	0,338	1/6
16	LTE-16B-2	OEZ:41906	LTE-16C-2	OEZ:41919	2	0,315	1/6
20	LTE-20B-2	OEZ:41907	LTE-20C-2	OEZ:41920	2	0,305	1/6
25	LTE-25B-2	OEZ:41908	LTE-25C-2	OEZ:41921	2	0,334	1/6
32	LTE-32B-2	OEZ:41909	LTE-32C-2	OEZ:41922	2	0,338	1/6
40	LTE-40B-2	OEZ:41910	LTE-40C-2	OEZ:41923	2	0,337	1/6
50	LTE-50B-2	OEZ:41911	LTE-50C-2	OEZ:41924	2	0,368	1/6
63	LTE-63B-2	OEZ:41912	LTE-63C-2	OEZ:41925	2	0,357	1/6

Jističe 3pólové

I _n [A]	Charakteristika B		Charakteristika C		Počet modulů	Hmotnost [kg]	Balení [ks]
	Typ	Objednací kód	Typ	Objednací kód			
2	-	-	LTE-2C-3	OEZ:41939	3	0,483	1/4
4	-	-	LTE-4C-3	OEZ:41940	3	0,483	1/4
6	LTE-6B-3	OEZ:41928	LTE-6C-3	OEZ:41941	3	0,473	1/4
10	LTE-10B-3	OEZ:41930	LTE-10C-3	OEZ:41943	3	0,482	1/4
13	LTE-13B-3	OEZ:41931	LTE-13C-3	OEZ:41944	3	0,504	1/4
16	LTE-16B-3	OEZ:41932	LTE-16C-3	OEZ:41945	3	0,481	1/4
20	LTE-20B-3	OEZ:41933	LTE-20C-3	OEZ:41946	3	0,484	1/4
25	LTE-25B-3	OEZ:41934	LTE-25C-3	OEZ:41947	3	0,484	1/4
32	LTE-32B-3	OEZ:41935	LTE-32C-3	OEZ:41948	3	0,495	1/4
40	LTE-40B-3	OEZ:41936	LTE-40C-3	OEZ:41949	3	0,506	1/4
50	LTE-50B-3	OEZ:41937	LTE-50C-3	OEZ:41950	3	0,506	1/4
63	LTE-63B-3	OEZ:41938	LTE-63C-3	OEZ:41951	3	0,516	1/4

Příslušenství

Pomocné a signalizační spínače	PS-LT, SS-LT	str. B51
Napětové spouště	SV-LT	str. B52
Podpětové spouště	SP-LT	str. B52
Dálková ovládání	RC-LT	str. B53
Uzamykací vložka	OD-LT-VU01	str. B54
Plombovací vložka	OD-LT-VP01	str. B54
Propojovací lišty	S1L, S2L, S3L	str. B62
Připojovací nástavec	AS-50-S-AL01	str. B64

Parametry

Typ	LTE	
Normy	ČSN EN 60898-1	
Certifikační značky		
Počet pólů	1, 2, 3	
Vypínací charakteristiky	B, C	
Jmenovitý proud	I_n	2 ÷ 63 A
Jmenovité pracovní napětí	U_e	AC 230/400 V
Max. provozní napětí	U_{max}	AC 250/440 V, DC 72 V / jištěný pól
Min. provozní napětí (1 pól)	U_{min}	AC/DC 24 V
Jmenovité izolační napětí	U_i	AC 250/440 V
Jmenovitý kmitočet	f_n	50/60 Hz
Jmenovitá zkratová schopnost (ČSN EN 60898-1)	I_{cn}	AC 6 kA
Jmenovitá zkratová schopnost (ČSN EN 60898-2)	I_{cn}	DC 10 kA
Jmenovitá mezní zkratová vypínací schopnost (ČSN EN 60947-2)	I_{cu}	AC 30 kA pro 0,3 ÷ 6 A AC 15 kA pro 8 ÷ 32 A AC 10 kA pro 40 ÷ 63 A DC 15 kA
Mechanická trvanlivost	10 000 cyklů	
Elektrická trvanlivost	10 000 cyklů	
Třída omezení energie	3	
Montáž na DIN lišty podle ČSN EN 60715 - typ	TH 35	
Krytí - s připojenými vodiči	IP20	
Připojení		
Vodič Cu	viz tabulka Rozsah připojení	
Typ hlavy šroubu	PZ2	
Dotahovací moment	max. 3,5 Nm	
Přívod	seshora/zespodu	
Pracovní podmínky		
Teplota okolí	-25 ÷ +55 °C, max. 95% vlhkost	
Skladovací teplota	-40 ÷ +75 °C	
Pracovní poloha	libovolná	
Klimatická odolnost (ČSN EN 60068-2-30)	6 cyklů	
Rázy (ČSN EN 60068-2-27)	150 m/s ² za 11 ms pulsusový pulz	
Odolnost vůči sinusovým vibracím (ČSN EN 60068-2-6)	50 m/s ² při 25 ÷ 150 Hz a 60 při 35 Hz (4 s)	
Seizmická odolnost	ČSN IEC 980: 1993 ¹⁾	

¹⁾ Vyhovuje seismickým zkouškám pro JE Dukovany a Temelín.

Rozsah připojení

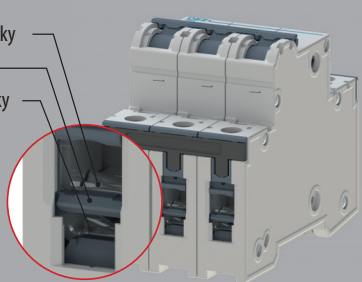
		Typ a průřez vodiče pro zadní část svorky														
		Propojovací lišta	0,75 ÷ 10 mm ²	16 mm ²	25 mm ²	0,75 ÷ 6 mm ²	1 ÷ 6 mm ²	10 mm ²	16 mm ²	1 ÷ 2,5 mm ²	4 mm ²	0,75 ÷ 6 mm ²	10 mm ²	16 mm ²	0,75 ÷ 2,5 mm ²	4 mm ²
Typ a průřez vodiče pro přední část svorky	1x vodič tuhý	0,75 ÷ 16 mm ²	✓	✓	✓	✓	✓	✓	✓	✓	✓	✓	✓	✓	✓	✓
	25 mm ²	✓	✓	✓	✗	✓	✓	✓	✓	✓	✓	✓	✓	✓	✓	✓
	35 mm ²	✓	✓	✗	✗	✓	✓	✓	✗	✓	✓	✓	✗	✗	✓	✗
	2x vodič tuhý	0,75 ÷ 10 mm ²	✓	✓	✓	✓	✓	✓	✓	✓	✓	✓	✓	✓	✓	✓
	1x vodič ohebný ¹⁾	1 ÷ 16 mm ²	✓	✓	✓	✓	✓	✓	✓	✓	✓	✓	✓	✗	✓	✓
	25 mm ²	✓	✓	✓	✗	✓	✓	✓	✓	✓	✓	✓	✓	✗	✓	✓
	2x vodič ohebný ¹⁾	1 ÷ 6 mm ²	✓	✓	✓	✓	✓	✓	✓	✓	✓	✓	✓	✓	✓	✓
	1x vodič ohebný s dutinkou	0,75 ÷ 16 mm ²	✓	✓	✓	✗	✓	✓	✓	✓	✓	✓	✓	✓	✓	✓
25 mm ²	✓	✓	✓	✗	✓	✓	✓	✓	✓	✓	✓	✓	✗	✓	✓	
2x vodič ohebný s dutinkou	0,75 ÷ 6 mm ²	✓	✓	✓	✓	✓	✓	✓	✓	✓	✓	✓	✓	✓	✓	

¹⁾ Vodič musí být před vložením do svorky upraven zkroutěním, ze svorky nesmí vyčnívat jednotlivá vlákna vodiče.

Při připojení dvou vodičů ve stejné části svorky musí být použity vodiče stejného typu a průřezu.

- ✓ uvedená kombinace připojení je možná
- ✗ uvedená kombinace připojení není možná

Vnitřní impedance Z, ztrátové výkony P, impedance Z_s

I _n [A]	Charakteristika B		Charakteristika C		Maximální impedance poruchové smyčky Z _s [Ω] ²⁾			
	Z ¹⁾ [mΩ/pól]	P ¹⁾ [W/pól]	Z ¹⁾ [mΩ/pól]	P ¹⁾ [W/pól]	Charakteristika B		Charakteristika C	
					t ≤ 0,4 s	t ≤ 5 s	t ≤ 0,4 s	t ≤ 5 s
2	381,0	1,5	298,0	1,2	23,0	23,0	11,5	23,0
4	93,0	1,5	81,0	1,3	11,5	11,5	5,8	11,6
6	58,0	2,1	45,0	1,6	7,6	7,6	3,8	7,6
8	-	-	14,0	0,9	-	-	2,8	5,7
10	13,0	1,3	11,0	1,0	4,6	4,6	2,3	4,6
13	9,9	1,7	8,3	1,4	3,57	3,6	1,7	3,4
16	6,9	1,8	6,3	1,6	2,9	2,9	1,4	2,8
20	5,5	2,2	4,3	1,7	2,3	2,3	1,1	2,2
25	3,8	2,4	3,5	2,2	1,8	1,8	0,9	1,8
32	2,5	2,6	2,6	2,6	1,4	1,4	0,7	1,4
40	2,2	3,6	2,2	3,5	1,1	1,1	0,6	1,2
50	1,7	4,3	1,5	3,8	0,9	0,9	0,5	1,0
63	1,5	6,0	1,2	4,9	0,7	0,7	0,4	0,8

¹⁾ Průměrné hodnoty

²⁾ Pro síť TN, U₀ = AC 230 V, doba odpojení do 0,4 s podle ČSN 33 2000-4-41; jestliže naměřená hodnota překročí hodnotu uvedenou v tabulce, doporučujeme použít proudový chránič.

Korekce jmenovitého proudu I_n

Korekce jmenovitého proudu I_n jističe je dána vztahem I_{n1} = K_T x K_N x I_n, kde:

- I_{n1} ... je korigovaný jmenovitý proud jističe
- I_n ... je jmenovitý proud jističe (tzn. samostatně umístěného při referenční teplotě 30 °C)
- K_T ... je korekční faktor zohledňující teplotu okolí
- K_N ... je korekční faktor zohledňující umístění více zatížených jističů vedle sebe

1) Korekční faktor K_T

Pro konkrétní typ jističe (I_n, charakteristika, počet pólů) odečtete z tabulky číslo korekční křivky (1, 2 nebo 3) a podle čísla korekční křivky a dané teploty okolí z grafu potom korekční faktor K_T.

Charakteristika	Počet pólů	Jmenovitý proud jističe I _n [A]											
		2	4	6	10	13	16	20	25	32	40	50	63
		Číslo korekční křivky											
B	1,2	2	3	3	3	2	2	3	3	2	3	2	3
	3	2	3	2	2	1	2	2	1	1	1	1	1
C	1,2	2	3	3	3	2	3	3	2	2	3	2	3
	3	2	2	2	3	2	2	2	2	1	1	1	2

2) Korekční faktor K_N

Podle počtu jističů umístěných vedle sebe odečtete korekční faktor K_N.

Korekční faktor K _N při umístění jističů vedle sebe				
Počet jističů LTE vedle sebe	1	2 ÷ 3	4 ÷ 6	> 7
Korekční faktor K _N	1,00	0,90	0,88	0,85

Korekční faktor K_T v závislosti na teplotě okolí

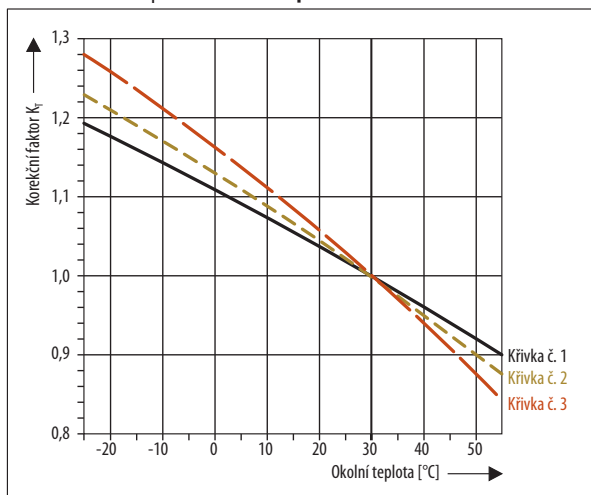

Příklad

Zadání: jak se změní jmenovitý proud I_n = 32 A pro jistič LTE-32B-1 při teplotě okolí 10 °C a pro 4 ks jističů umístěných vedle sebe?

Stanovení K_T: pro charakteristiku B, počet pólů 1 a I_n 32 A lze odečíst z tabulky korekční křivky č. 2. Pro průsečík korekční křivky č. 2 a teploty okolí 10 °C lze odečíst z grafu na svislé stupnici korekční faktor K_T = 1,08.

Stanovení K_N: pro 4 ks jističů LTE-32B-1 umístěných vedle sebe lze odečíst z tabulky korekční faktor K_N = 0,88.

Korekce I_{n1}: nový jmenovitý proud
 $I_{n1} = K_T \times K_N \times I_n = 1,08 \times 0,88 \times 32 \text{ A} = 30,41 \text{ A}$

Korekce vypínací charakteristiky v závislosti na frekvenci

■ Referenční frekvence: 50 Hz.

Tepelná spoušť

I _n [A]	Korekční faktor					
	0 Hz	16 2/3 Hz	50 Hz	125 Hz	400 Hz	1 000 Hz
2 ÷ 10	1	1	1	1	0,99	0,97
13 ÷ 40	1	1	1	0,98	0,97	0,93
50 ÷ 63	1	1	1	0,97	0,92	0,85

Elektromagnetická spoušť

I _n [A]	Korekční faktor					
	0 Hz	16 2/3 Hz	50 Hz	125 Hz	400 Hz	1 000 Hz
2 ÷ 63	1,4	1	1	1,2	1,4	1,7

Příklad:

Jističi LTE-32B-1 v obvodu s frekvencí 400 Hz se koriguje jmenovitý proud I_n = 32 x 0,97 = 31,04 A. Charakteristice B se mění rozsah vypínání elektromagnetické spouště na 1,4 x (3 ÷ 5) I_n = (4,2 ÷ 7) I_n.

Selektivita a zkratový proud s předřazenou pojistkou

Selektivita jističů LTE charakteristiky B s předřazenými pojistkami [kA]

I _n [A]	Pojistka typu gG							
	16 A	20 A	25 A	35 A	50 A	63 A	80 A	100 A
2	0,3	0,5	1,2	1,7	6,0	6,0	6,0	6,0
4	0,3	0,4	0,6	1,1	3,0	4,0	6,0	6,0
6	0,3	0,4	0,7	1,2	3,0	3,2	6,0	6,0
10	-	0,4	0,6	1,0	2,2	3,0	5,0	6,0
13	-	-	0,5	1,0	2,2	3,0	5,0	6,0
16	-	-	-	1,0	2,0	2,4	4,0	6,0
20	-	-	-	-	2,0	2,4	4,0	6,0
25	-	-	-	-	-	2,0	3,5	6,0
32	-	-	-	-	-	1,7	2,0	4,0
40	-	-	-	-	-	-	2,0	4,0
50	-	-	-	-	-	-	-	4,0
63	-	-	-	-	-	-	-	3,0

Selektivita jističů LTE charakteristiky C s předřazenými pojistkami [kA]

I _n [A]	Pojistka typu gG							
	16 A	20 A	25 A	35 A	50 A	63 A	80 A	100 A
2	0,3	0,5	1,2	1,7	6,0	6,0	6,0	6,0
4	0,3	0,4	0,6	1,1	3,0	4,0	6,0	6,0
6	-	0,4	0,6	1,0	2,4	3,2	6,0	6,0
10	-	-	0,5	0,9	1,4	2,1	3,1	6,0
13	-	-	-	0,8	1,3	2,0	3,0	6,0
16	-	-	-	0,8	1,3	2,0	3,0	6,0
20	-	-	-	-	1,3	2,0	2,7	6,0
25	-	-	-	-	-	2,0	2,4	5,0
32	-	-	-	-	-	-	2,2	4,0
40	-	-	-	-	-	-	-	3,5
50	-	-	-	-	-	-	-	3,0
63	-	-	-	-	-	-	-	3,0

V případě vzniku zkratu za jističem LTE s předřazenou pojistkou je zaručena selektivita konkrétní kombinace do hodnoty zkratového proudu I_k uvedeného v tabulkách. To znamená, že při vzniku zkratového proudu konkrétní kombinace pod hodnotou I_k dojde k vybavení pouze jističe. Pokud vznikne zkratový proud větší, než je hodnota I_k, dojde i k vybavení předřazené pojistky.

Příklad:

Jistič LTE-10B-.. vybaví dříve než předřazená pojistka s jmenovitým proudem 50 A do zkratového proudu 2,2 kA.



Maximální zkratový proud s předřazenou pojistkou v kA

V případě, že zkratový proud jističem v místě instalace není znám nebo je vyšší než vypínací schopnost jističe, musí být předřazena pojistka, aby se zabránilo přetížení jističe.

I _n [A]	Předřazená pojistka typu gG						
	50 A	63 A	80 A	100 A	125 A	160 A	> 160 A
2 ÷ 4	50	50	50	50	50	40	30
6	50	50	50	50	50	35	30
10	50	50	50	50	50	35	15
13	50	50	50	35	35	30	15
16	50	50	50	35	30	30	15
20	50	50	50	35	25	25	15
25	50	50	50	35	30	25	15
32	50	50	50	35	30	25	15
40	50	50	50	50	25	15	10
50	50	50	50	50	25	15	10
63	50	50	35	25	25	15	10

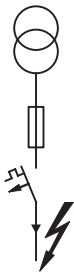



Spínání světelných obvodů s jističi

Bližší informace o spínání svítidel se zářivkovým zdrojem světla a se zdroji světla HQ, HQI a NAV jsou uvedeny v části jističe LTN na straně B18.

Rozměry

LTE--1

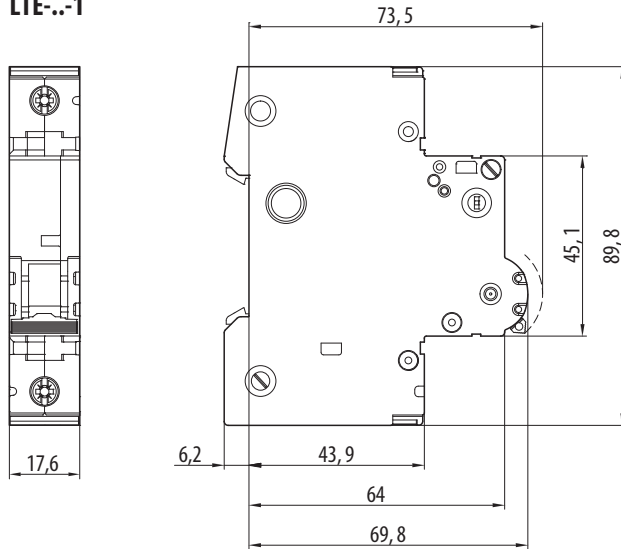

LTE--2

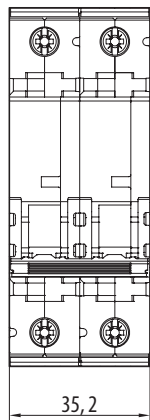

LTE--3

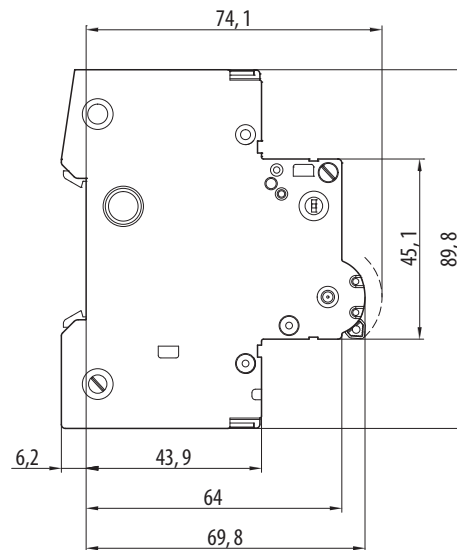
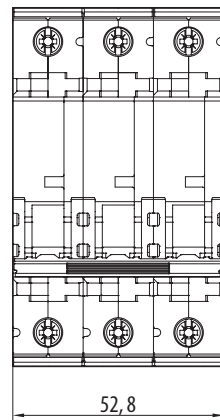

Schéma

LTE--1



LTE--2

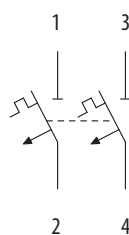

LTE--3

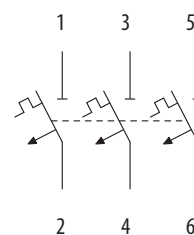

Charakteristiky ¹⁾

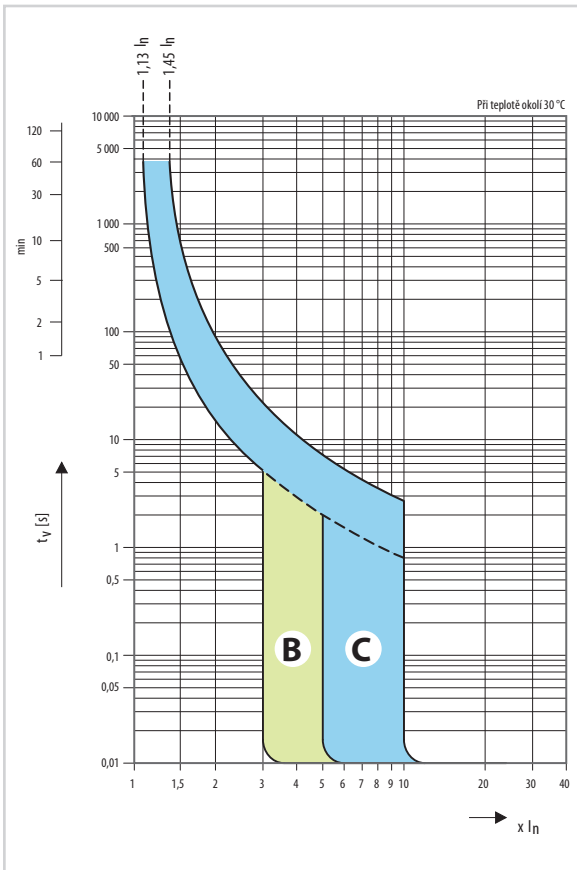

¹⁾ V DC obvodu se mění meze elektromagnetické spouště s korekčním koeficientem 1,4.
 Charakteristika B: $(4,2 \div 7) I_n$
 C: $(7 \div 14) I_n$

- **Charakteristika B:** pro jištění vedení elektrických obvodů se zařízeními, která nezpůsobují proudové rázy. Zkratová spoušť nastavena na $(3 \div 5) I_n$.
- **Charakteristika C:** pro jištění vedení elektrických obvodů se zařízeními, která způsobují proudové rázy. Zkratová spoušť nastavena na $(5 \div 10) I_n$.

Vypínací charakteristiky jističů podle ČSN EN 60898-1

Tepelná spoušť	Typ charakteristiky
	B, C
Smluvený nevypínací proud I_{nt} pro $t \geq 1$ h	$I_{nt} = 1,13 I_n$
Smluvený vypínací proud I_t pro $t < 1$ h	$I_t = 1,45 I_n$
Proud I_3 pro $1 s < t < 60 s$ a $I_n \leq 32 A$ $1 s < t < 120 s$ a $I_n > 32 A$	$I_3 = 2,55 I_n$

t - vypínací doba jističe

Elektromagnetická spoušť	Typ charakteristiky	
	B	C
Proud I_4 pro $0,1 s < t < 45 s$ (pro $I_n \leq 32 A$) $0,1 s < t < 90 s$ (pro $I_n > 32 A$)	$I_4 = 3 I_n$	
$0,1 s < t < 15 s$ (pro $I_n \leq 32 A$) $0,1 s < t < 30 s$ (pro $I_n > 32 A$)		$I_4 = 5 I_n$
Proud I_5 pro $t < 0,1 s$	$I_5 = 5 I_n$	$I_5 = 10 I_n$

t - vypínací doba jističe

Charakteristiky I^2t

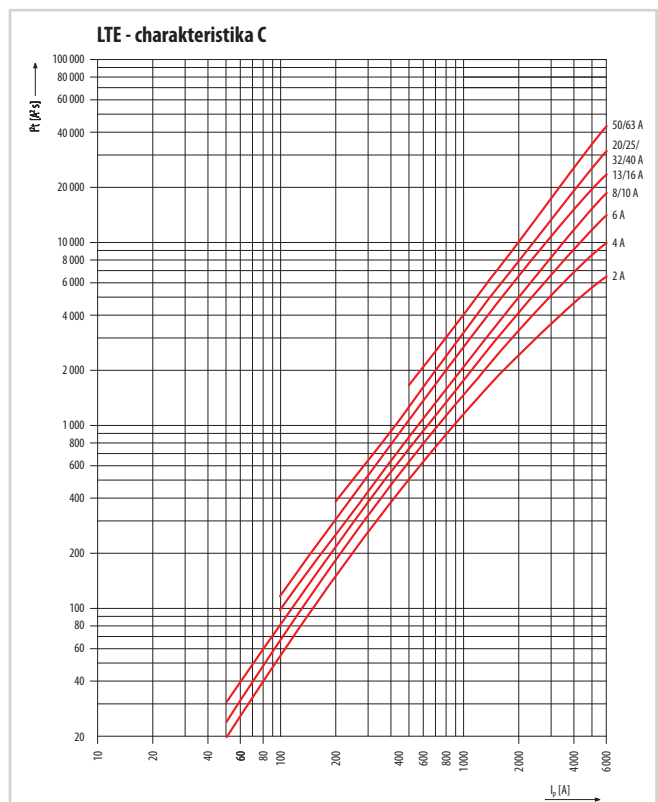
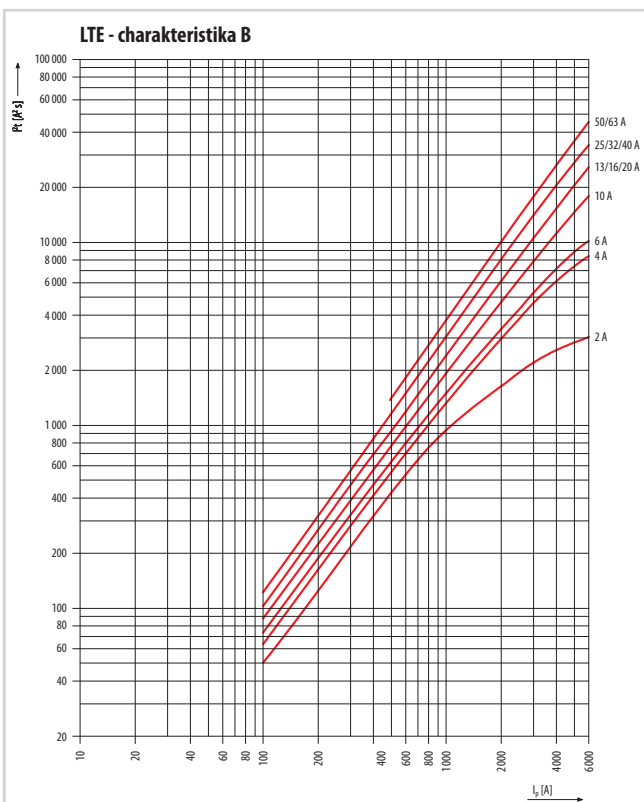

PŘÍSLUŠENSTVÍ

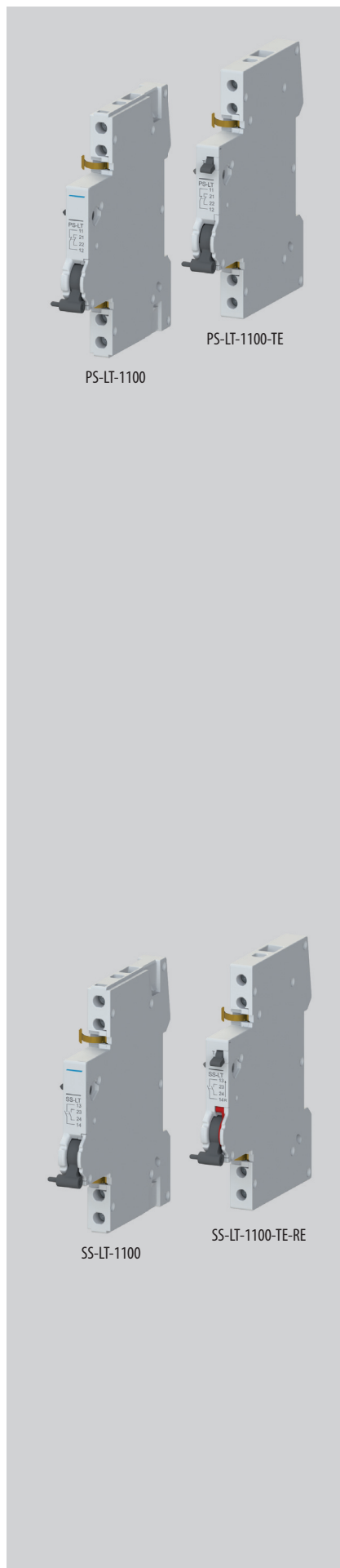

Pomocné spínače

- Příslušenství k:
 - jističům: LTE, LTN, LTN-UC, LTP, LTS, LMB, LVN, LVN-XC
 - proudovým chráničům: LFE, LFN
 - proudovým chráničům s nadproudovou ochranou: LMF, OLE, OLI (montáž na OLE/OLI vyžaduje nástavec rukojeti OD-OL-NR01 str. B53 kromě provedení PS-LT-1100-K)
 - AFDD: LMA
 - vypínačům: MSO, MSN, AVN-DC.
- K signalizaci polohy hlavních kontaktů přístroje při vypnutí spouštěmi a ručně, tj. při vypnutí přetížením, zkratem, napětovou nebo podpětovou spouští, reziduálním proudem a ručně ovládací páčkou.
- Montáž na pravý bok přístroje.
- Počet pomocných spínačů připojených na přístroj ve vzájemné kombinaci s ostatním příslušenstvím na str. B60.
- Šířka 9 mm.
- Funkci pomocných spínačů lze prověřit testovací páčkou z čela přístroje (verze PS-...-TE).
- Varianta pro spínání malých stejnosměrných napětí max. DC 30 V.
- Jsou vhodné pro použití v obvodech SELV a PELV - je zajištěna dostatečná izolace mezi přístrojem a pomocným spínačem.

Provedení	Řazení kontaktů ¹⁾	Typ	Objednací kód	Počet modulů	Hmotnost [kg]	Balení [ks]
Standardní	1100	PS-LT-1100	OEZ:42297	0,5	0,065	1
	2000	PS-LT-2000	OEZ:42299	0,5	0,071	1
	0200	PS-LT-0200	OEZ:42298	0,5	0,065	1
	0010	PS-LT-0010	OEZ:45595	0,5	0,051	1
S testovací páčkou	1100	PS-LT-1100-TE	OEZ:42300	0,5	0,054	1
	2000	PS-LT-2000-TE	OEZ:42302	0,5	0,058	1
	0200	PS-LT-0200-TE	OEZ:42301	0,5	0,080	1
Pro malá napětí standardní	1100	PS-LT-1100-MN	OEZ:42303	0,5	0,075	1
Pro malá napětí s testovací páčkou	1100	PS-LT-1100-MN-TE	OEZ:42304	0,5	0,054	1
S nástavcem rukojeti OD-OL-NR01 ²⁾	1100	PS-LT-1100-K	OEZ:42305	0,5	0,065	1
Kombinované se signalizačním kontaktem ³⁾	0011	PS-LT-0011	OEZ:46050	0,5	0,056	1

¹⁾ Každá číslice postupně udává počet kontaktů zapínacích, rozpínacích, pomocných přepínacích a signalizačních přepínacích.

²⁾ PS-LT-1100-K je komplet pro pohodlné objednání při montáži na OLI/OLE. Ostatní provedení pomocných spínačů při montáži na OLI/OLE vyžadují navíc separátní objednání OD-OL-NR01.

³⁾ Signalizační kontakt: k signalizaci polohy hlavních kontaktů přístroje při vypnutí spouštěmi, tj. při vypnutí přetížením, zkratem, napětovou a podpětovou spouští nebo reziduálním proudem.

Signalizační spínače

- Příslušenství k:
 - jističům: LTE, LTN, LTN-UC, LTP, LTS, LMB, LVN, LVN-XC
 - proudovým chráničům: LFE, LFN
 - proudovým chráničům s nadproudovou ochranou: LMF, OLE, OLI, (montáž na OLE/OLI vyžaduje nástavec rukojeti OD-OL-NR01 str. B53)
 - AFDD: LMA
 - vypínačům: MSN, AVN-DC.
- K signalizaci polohy hlavních kontaktů přístroje při vypnutí spouštěmi, tj. při vypnutí přetížením, zkratem, napětovou a podpětovou spouští nebo reziduálním proudem.
- Montáž na pravý bok přístroje.
- Počet pomocných spínačů připojených na přístroj ve vzájemné kombinaci s ostatním příslušenstvím na str. B60.
- Funkci pomocných spínačů lze prověřit testovací páčkou z čela přístroje (verze SS-...-TE).
- Signalizační spínač lze resetovat pomocí červené resetovací páčky z čela přístroje bez zapnutí přístroje ovládací pákou (verze SS-...-RE).
- Jsou vhodné pro použití v obvodech SELV a PELV - je zajištěna dostatečná izolace mezi přístrojem a signalizačním spínačem.
- Reakce při vypnutí spouštěmi: zapínací (rozpínací) kontakt při vypnutí spouštěmi rozepne (zapne) - detailně viz tabulka na str B55.

Provedení	Řazení kontaktů ¹⁾	Typ	Objednací kód	Počet modulů	Hmotnost [kg]	Balení [ks]
Standardní	1100	SS-LT-1100	OEZ:42306	0,5	0,065	1
	2000	SS-LT-2000	OEZ:42307	0,5	0,075	1
	0200	SS-LT-0200	OEZ:42308	0,5	0,078	1
S testovací a resetovací páčkou	1100	SS-LT-1100-TE-RE	OEZ:42309	0,5	0,055	1
	2000	SS-LT-2000-TE-RE	OEZ:42310	0,5	0,057	1
	0200	SS-LT-0200-TE-RE	OEZ:42311	0,5	0,057	1

¹⁾ Každá číslice postupně udává počet kontaktů zapínacích, rozpínacích, pomocných přepínacích a signalizačních přepínacích.

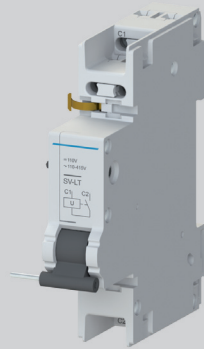

SV-LT-X400

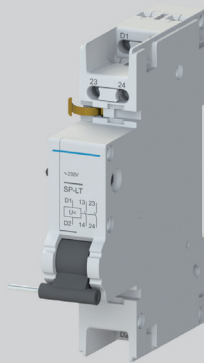

SP-LT-A230

Napěťové spouště

- Příslušenství k:
 - jističům: LTE, LTN, LTN-UC, LTS, LVN, LVN-XC
 - proudovým chráničům: LFE, LFN
 - proudovým chráničům s nadproudovou ochranou: LMF, OLE, OLI (montáž na OLE/OLI vyžaduje nástavec rukojeti OD-OL-NR01 str. B53)
 - vypínačům: MSN, AVN-DC.
- Slouží k vypnutí přístroje přivedeným napětím.
- Montáž:
 - na pravý bok přístroje
 - k jednomu přístroji je možné připojit 1 napěťovou spoušť ve vzájemné kombinaci s ostatními příslušenstvími - viz strana B60.

Jmenovité napětí U_c	Typ	Objednací kód	Počet modulů	Hmotnost [kg]	Balení [ks]
AC/DC 24 ÷ 60 V	SV-LT-X060	OEZ:42312	1	0,106	1
AC 110 ÷ 415 V / DC 110 ÷ 220 V	SV-LT-X400	OEZ:42313	1	0,098	1

Podpěťové spouště

- Příslušenství k:
 - jističům: LTE, LTN, LTN-UC, LTS, LVN, LVN-XC
 - proudovým chráničům: LFE, LFN
 - proudovým chráničům s nadproudovou ochranou: LMF, OLE, OLI (montáž na OLE/OLI vyžaduje nástavec rukojeti OD-OL-NR01 str. B53)
 - vypínačům: MSN, AVN-DC.
- Slouží k vypnutí přístroje při ztrátě napětí i při povoleném poklesu napětí.
- Slouží k zabránění zapnutí jističe, je-li napětí nižší než 35 % U_c (zapnutí je opět možné při napětí vyšším než 85 % U_c).
- Často se používají k ochraně proti opětovnému rozběhu zařízení po výpadku napětí.
- Montáž:
 - na pravý bok přístroje
 - k jednomu přístroji je možné připojit 1 podpěťovou spoušť ve vzájemné kombinaci s ostatními příslušenstvími - viz strana B60.

Jmenovité napětí U_c	Řazení kontaktů ¹⁾	Typ	Objednací kód	Počet modulů	Hmotnost [kg]	Balení [ks]
AC 230 V	-	SP-LT-A230	OEZ:42315	1	0,109	1
	2000	SP-LT-A230-2000	OEZ:42317	1	0,123	1
DC 24 V	-	SP-LT-D024	OEZ:42319	1	0,113	1
	2000	SP-LT-D024-2000	OEZ:42321	1	0,117	1
DC 110 V	-	SP-LT-D110	OEZ:42320	1	0,105	1
	2000	SP-LT-D110-2000	OEZ:42322	1	0,128	1

¹⁾ Každá číslice postupně udává počet kontaktů zapínacích, rozpínacích, pomocných přepínacích a signalizačních přepínacích.

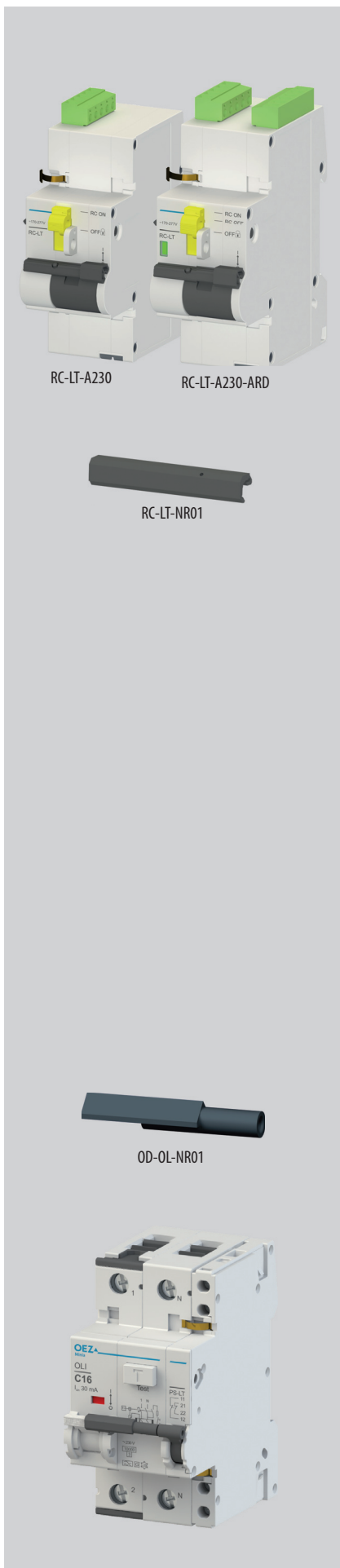

Dálková ovládání

- Příslušenství k:
 - jističům: LTE, LTN, LTN-UC, LTP, LTS, LMB, LVN, LVN-XC
 - proudovým chráničům: LFE, LFN (pouze v kombinaci s verzemi RCD a ARD)
 - proudovým chráničům s nadproudovou ochranou: LMF, OLE, OLI
 - vypínačům: MSO, MSN, AVN-DC.
- Slouží k dálkovému zapnutí a vypnutí přístrojů.
- Funkce ARD (auto reclose device) slouží k automatickému opětovnému zapnutí ovládaného přístroje poté, co byl vypnut spouští.
- Pro připojení k přístroji je nutné použít vhodný nástavec k dálkovému ovládání.
- Provedení RCD a ARD s integrovanými přepínacími pomocnými a signalizačními kontakty.

Jmenovité napětí U _c	Řazení kontaktů ¹⁾	Typ	Objednávací kód	Počet modulů	Hmotnost [kg]	Balení [ks]
AC 230 V	-	RC-LT-A230	OEZ:46474	2	0,229	1
	0011	RC-LT-A230-RCD	OEZ:46476	2	0,234	1
	0011	RC-LT-A230-ARD	OEZ:46478	2	0,237	1
AC/DC 24 V	-	RC-LT-X024	OEZ:46473	1,5	0,188	1
	0011	RC-LT-X024-RCD	OEZ:46475	2	0,234	1
	0011	RC-LT-X024-ARD	OEZ:46477	2	0,237	1

¹⁾ Každá číslice postupně udává počet kontaktů zapínacích, rozpinacích, pomocných přepínacích a signalizačních přepínacích.

Nástavce k dálkovému ovládání

Typ	Objednávací kód	Popis	Hmotnost [kg]	Balení [ks]
RC-LT-NR01	OEZ:46480	pro 1pólové a 2pólové přístroje LTE, LTN, LTN-UC, LVN, LVN-XC a MSN	0,013	1
RC-LT-NR02	OEZ:46481	pro 3pólové a 4pólové přístroje LTE, LTN, LVN, MSN a AVN-DC	0,011	1
RC-LT-NR03	OEZ:46482	pro 2pólové přístroje OLE, OLI	0,010	1
RC-LT-NR04	OEZ:46483	pro LFE, LFN, LMB, LMF a 1pólové a 2pólové přístroje LTP, LTS a MSO	0,009	1
RC-LT-NR05	OEZ:46484	pro 3pólové a 4pólové přístroje LTP, LTS a MSO	0,011	1

Příklad montáže

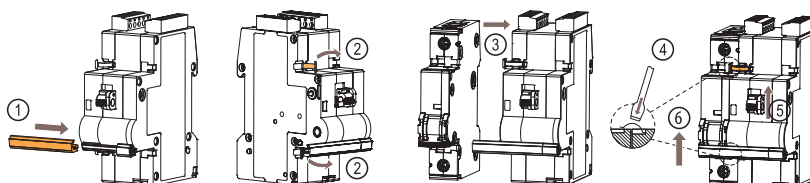

OD-OL-NR01

Nástavec rukojeti OD-OL-NR01

- Příslušenství k: OLE, OLI
- Umožňuje montáž následujícího příslušenství na proudové chrániče s nadproudovou ochranou OLE, OLI
 - pomocné spínače (PS-LT)
 - signalizační spínače (SS-LT)
 - podpětové spouště (SP-LT)
 - napětové spouště (SV-LT).
- Speciální pomocný spínač PS-LT-1100-K obsahuje nástavec rukojeti OD-OL-NR01. Není ho tedy nutné objednávat samostatně.

Typ	Objednávací kód	Hmotnost [kg]	Balení [ks]
OD-OL-NR01	OEZ:38270	0,002	5

Příklad montáže

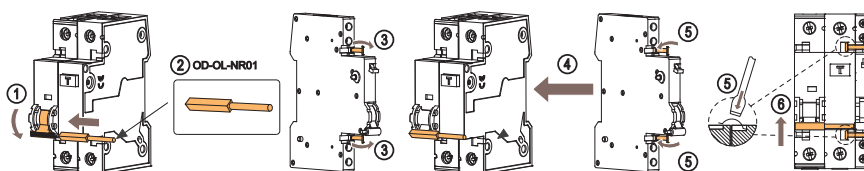

B



Uzamykací vložka OD-LT-VU01

- Příslušenství k:
 - jističům: LTE, LTN, LTN-UC, LVN, LVN-XC
 - proudovým chráničům s nadproudovou ochranou: OLI, OLE
 - vypínačům: MSN, AVN-DC.
- K bezpečnostnímu uzamknutí ovládací páčky ve vypnuté nebo zapnuté poloze.
- U přístrojů je jističí funkce zachována i v uzamknuté poloze.
- Maximální průměr dřívku zámku - 3 mm.
- Zámek není součástí balení.

Typ	Objednací kód	Hmotnost [kg]	Balení [ks]
OD-LT-VU01	OEZ:42324	0,012	1

Uzamykací vložka OD-LT-VU02

- Příslušenství k:
 - jističům: LTP, LTS, LMB
 - proudovým chráničům: LFN, LFE
 - proudovým chráničům s nadproudovou ochranou: LMF
 - AFDD: LMA
 - vypínačům: MSO.
- K bezpečnostnímu uzamknutí ovládací páčky ve vypnuté nebo zapnuté poloze.
- U přístrojů je jističí a ochranná funkce zachována i v uzamknuté poloze.
- Maximální průměr dřívku zámku - 6 mm.
- Zámek není součástí balení.
- Při montáži je nutné stisknout upevňovací pružinky vložky dvěma prsty proti sobě a pružinky poté nasunout do otvorů v přístroji. V případě zatlačení vložky proti tělu přístroje hrozí odlomení části plastového krytu!

Typ	Objednací kód	Hmotnost [kg]	Balení [ks]
OD-LT-VU02	OEZ:42325	0,003	1

Plombovací vložka OD-LT-VP01

- Příslušenství k:
 - jističům: LTE, LTN, LTN-UC, LVN, LVN-XC
 - proudovým chráničům s nadproudovou ochranou: OLI, OLE
 - vypínačům: MSO, MSN, AVN-DC.
- K zakrytování a zaplombování šroubů svorek.

Typ	Objednací kód	Hmotnost [kg]	Balení [ks]
OD-LT-VP01	OEZ:42323	0,002	1

Parametry pomocných a signalizačních spínačů

Typ		PS-LT SS-LT	PS-LT-1100-MN PS-LT-1100-MN-TE
Normy		ČSN EN 60947-5-1 ČSN EN 62019	ČSN EN 60947-5-1 ČSN EN 62019
Certifikační značky			
Razení kontaktů ¹⁾		1100, 2000, 0200, 0010, 0011	1100, 2000, 0200
Jmenovité pracovní napětí/proud	U _e /I _e		
	AC-13	400 V 2 A 230 V 6 A	-
	AC-14	400 V 2 A 230 V 6 A	-
	DC-13 ²⁾	220 V 1 A/0,5 A 110 V 1 A/0,75 A 60 V 3 A/1,5 A 24 V 6 A/3 A	-
Max. napětí/proud		-	DC 30 V / 100 mA
Min. napětí/proud		AC/DC 24 V / 50 mA	DC 5 V / 1 mA
Předjištění - pojistka/jistič		6 A gG / 6 A char. B, C	6 A gG / 6 A char. B, C
Mechanická trvanlivost		10 000 cyklů	10 000 cyklů
Elektrická trvanlivost při I _e		10 000 cyklů	10 000 cyklů
Krytí		IP20	IP20
Připojení			
Vodič Cu - tuhý (plný, slaněný)		0,5 ÷ 2,5 mm ²	0,5 ÷ 2,5 mm ²
Vodič Cu - ohebný s dutinkou		0,5 ÷ 2,5 mm ²	0,5 ÷ 2,5 mm ²
Dotahovací moment		0,5 Nm	0,5 Nm
Přívod seshora nebo zespu		seshora/zespu	seshora/zespu
Pracovní podmínky			
Teplota okolí		-25 ÷ +55 °C	-25 ÷ +55 °C
Pracovní poloha		libovolná	libovolná
Klimatická odolnost dle IEC 60068-2-30		28 cyklů	28 cyklů
Rázy (ČSN EN 60068-2-27)		150 m/s ² za 11 ms pulsusový pulz	150 m/s ² za 11 ms pulsusový pulz
Odolnost vůči vibracím podle IEC 60068-2-6		50 m/s ² při 10 ÷ 150 Hz	50 m/s ² při 10 ÷ 150 Hz

¹⁾ Každá číslice postupně udává počet kontaktů zapínacích, rozpínacích, pomocných přepínacích a signalizačních přepínacích.

²⁾ Hodnota dle ČSN EN 62019 / dle ČSN EN 60947-5-1

Funkce signalizačního spínače SS-LT

Stav kontaktů jističe	Stav ZAPÍNACÍHO signalizačního kontaktu SS-LT-... ¹⁾
Výchozí poloha - kontakty rozepruty	rozepruty
Zapnutí jističe ručně - kontakty zapnuty	zapnut
Vypnutí jističe ručně - kontakty rozepruty	zapnut
Vypnutí jističe spouští - kontakty rozepruty	rozepruty

¹⁾ Rozpínací kontakt se chová opačně.

Parametry napěťových a podpětových spouští

Typ	SV-LT	SP-LT
Normy	ČSN EN 60947-1	ČSN EN 60947-1
Certifikační značky		
Upevnění	na pravý bok přístroje	na pravý bok přístroje
Krytí	IP20	IP20
Ovládací obvod cívka		
Jmenovité napětí	U_c AC/DC 24 ÷ 60 V AC 110 ÷ 415 V / DC 110 ÷ 220 V	AC 230 V DC 24, 110 V
Rozsah jmenovitého napětí	0,7 ÷ 1,1 U_c	0,85 ÷ 1,1 U_c
Rozsah napětí pro vypnutí	-	< 0,35 ÷ 0,7 U_c
Jmenovitý kmitočet	f_n 50/60 Hz	50/60 Hz
Předjistění - pojistka/jistič	6 A gG / 6 A char. B, C	6 A gG / 6 A char. B, C
Délka impulsu nezbytná pro vypnutí přístroje	15 ms	-
Ztrátový výkon	P AC 230 V - DC 24V - DC 110 V -	5 VA 1,4 W 1,8 W
Kontakt		
Řazení kontaktů ¹⁾	-	2000
Min. napětí/proud	-	24 V / 50 mA
Předjistění - pojistka/jistič	-	6 A gG / 6 A char. B, C
Připojení		
Vodič Cu - tuhý (plný, slaněný)	0,5 ÷ 2,5 mm ²	0,5 ÷ 2,5 mm ²
Vodič Cu - ohebný s dutinkou	0,5 ÷ 2,5 mm ²	0,5 ÷ 2,5 mm ²
Dotahovací moment	0,8 Nm	0,8 Nm
Přívod seshora nebo zesponu	seshora/zesponu	seshora/zesponu
Pracovní podmínky		
Mechanická trvanlivost	10 000 cyklů	10 000 cyklů
Elektrická trvanlivost	2 000 cyklů	2 000 cyklů
Teplota okolí	-25 ÷ +55 °C	-25 ÷ +55 °C
Pracovní poloha	libovolná	libovolná
Klimatická odolnost dle IEC 60068-2-30	28 cyklů	28 cyklů
Rázy (ČSN EN 60068-2-27)	50 m/s ² za 11 ms púlsinusový pulz	50 m/s ² za 11 ms púlsinusový pulz
Odolnost vůči vibracím podle IEC 60068-2-6	50 m/s ² při 10 ÷ 150 Hz	50 m/s ² při 10 ÷ 150 Hz

¹⁾ Každá číslice postupně udává počet kontaktů zapínacích, rozpínacích, pomocných přepínacích a signalizačních přepínacích.

Maximální zatěžovací proud napěťových spouští SV-LT

Typové označení	Pracovní napětí U_c	Max. zatěžovací proud I_{max}
SV-LT-X060	AC 24 V	1,45 A
	AC 48 V	2,9 A
	DC 24 V	1 A
	DC 48 V	2 A
SV-LT-X400	AC 110 V	115 mA
	AC 230 V	238 mA
	AC 421 V	425 mA
	DC 110 V	80 mA
	DC 121 V	90 mA

Parametry dálkových ovládaní

Typ		RC-LT-X024	RC-LT-A230	RC-LT-X024-RCD RC-LT-A230-RCD	RC-LT-X024-ARD RC-LT-A230-ARD
Normy		ČSN EN 50557	ČSN EN 50557	ČSN EN 50557	ČSN EN 50557
Certifikační značky					
Upevnění		na pravý bok přístroje	na pravý bok přístroje	na pravý bok přístroje	na pravý bok přístroje
Krytí		IP20	IP20	IP20	IP20
Jmenovité napětí	U_c	RC-LT-X024... AC/DC 24 V RC-LT-A230... -	- AC 230 V	AC/DC 24 V AC 230 V	AC/DC 24 V AC 230 V
Rozsah jmenovitého napětí		RC-LT-X024... AC 12 ÷ 30 V DC 12 ÷ 48 V RC-LT-A230... -	- AC 177 ÷ 270 V	AC 12 ÷ 30 V DC 12 ÷ 48 V AC 177 ÷ 270 V	AC 12 ÷ 30 V DC 12 ÷ 48 V AC 177 ÷ 270 V
Jmenovitý kmitočet	f_n	50/60 Hz	50/60 Hz	50/60 Hz	50/60 Hz
Max. délka vodičů ovládacího obvodu		1 500 m	1 500 m	1 500 m	1 500 m
Ztrátový výkon	P	1 VA	1 VA	1 VA	1 VA
Počet cyklů sepnutí/rozepnutí dálkově za 1 minutu		2	2	2	2
Přepínač s funkcí zamknutí přístroje		-	ano	ano	ano
Vypnutí funkce dálkového ovládaní (pouze ruční zapnutí)		-	-	ano	ano
Signalizace stavu		-	-	zelená/červená LED	zelená/červená LED
ARD - automatické opětné zapínání					
Počet pokusů		0	0	0	3
Doba, po které proběhne automatické opětovné zapnutí		-	-	-	10 s, 1 min, 10 min
Pomocné a signalizační kontakty					
Řazení kontaktů ¹⁾		-	-	0011	0011
Jmenovité pracovní napětí/proud		-	-	AC 250 V / 2 A	AC 250 V / 2 A
Připojení					
Vodič Cu tuhý (plný, slaněný)		0,5 ÷ 1,5 mm ²	0,5 ÷ 1,5 mm ²	0,5 ÷ 1,5 mm ²	0,5 ÷ 1,5 mm ²
Vodič Cu ohebný		0,5 ÷ 1,5 mm ²	0,5 ÷ 1,5 mm ²	0,5 ÷ 1,5 mm ²	0,5 ÷ 1,5 mm ²
Dotahovací moment		0,25 Nm	0,25 Nm	0,25 Nm	0,25 Nm
Pracovní podmínky					
Mechanická trvanlivost		10 000 cyklů	10 000 cyklů	10 000 cyklů	10 000 cyklů
Elektrická trvanlivost		10 000 cyklů	10 000 cyklů	10 000 cyklů	10 000 cyklů
Teplota okolí		-40 ÷ 55 °C	-40 ÷ 55 °C	-40 ÷ 55 °C	-40 ÷ 55 °C

¹⁾ Každá číslice postupně udává počet kontaktů zapínacích, rozpínacích, pomocných přepínacích a signalizačních přepínacích.

Stavy světelné signalizace dálkového ovládaní

Stav LED		Pozice posuvného přepínače	Pozice páky	Stav RC-LT	Vzdálené ZAP/VYP
Nesvítí		OFF	○	Vypnuto (uzamknuto) nebo bez napájení	-
Bliká pomalu zeleně (1x / 1,5 s)		RC OFF RC ON	I/O ○ (ručně vypnuto)	Dálkové ovládaní vypnuto ¹⁾	-
Bliká rychle zeleně (2x / 1 s)		RC ON	I (ručně zapnuto) ○ (dálkově vypnuto) I (dálkově zapnuto)	Nabíjení ²⁾	-
Svítí zeleně		RC ON	I (ručně zapnuto) ○ (dálkově vypnuto) I (dálkově zapnuto)	Dálkové ovládaní zapnuto	■ ZAP/VYP
Bliká pomalu červeně (1x / 1,5 s)		RC ON	○ (vybaveno)	Vybaveno RC-LT připraveno k zapnutí (RC-LT-...-ARD: funkce ARD aktivována, probíhá časování)	■ ZAP
Bliká rychle červeně (2x / 1 s)		RC ON	○ (vybaveno, ARD funkce blokována)	Vybaveno RC-LT připraveno k zapnutí (RC-LT-...-ARD: funkce ARD blokována po 3 chybných pokusech)	■ ZAP
Svítí červeně		-	-	Konec životnosti nebo vnitřní chyba	-

¹⁾ V případě, že je kombinace jističe nebo chrániče s RC-LT zapnuta ručně a následně dojde k vybavení, tak je funkce dálkového zapnutí/vypnutí deaktivována.

²⁾ Probíhá proces nabíjení anebo je dálkové ovládaní RC-LT zablokováno z důvodu překročení počtu sepnutí (max. 2x/min).

Rozměry

PS-LT, SS-LT

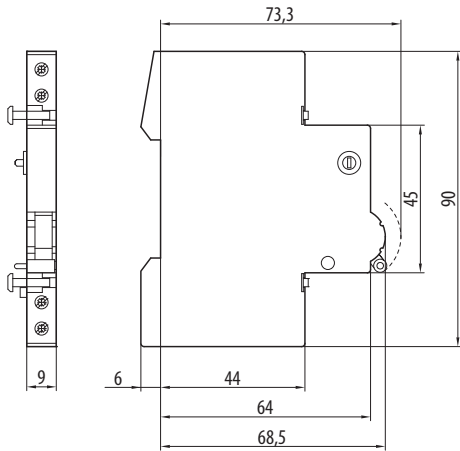

SV-LT

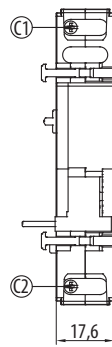

SP-LT

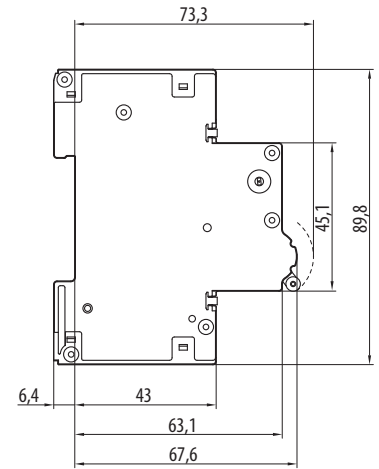
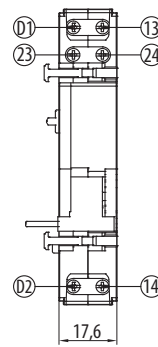

RC-LT-X024

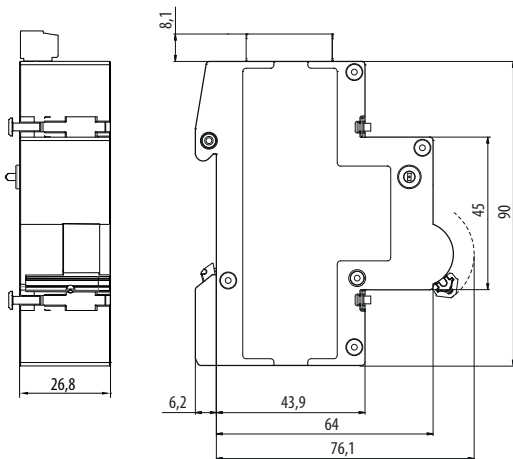

RC-LT-A230
RC-LT-...-RCD
RC-LT-...-ARD

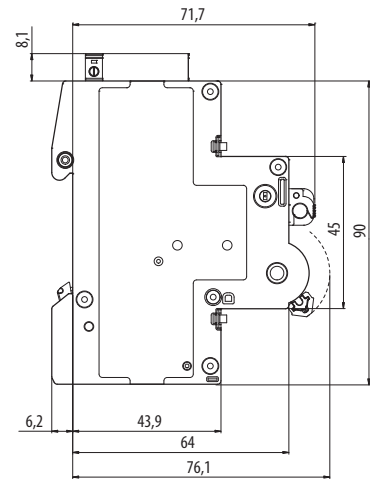
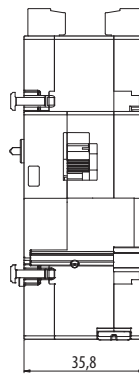

LTE, LTN, LVN, OLE, OLI, MSN, AVN-DC + OD-LT-VU01 + OD-LT-VP01

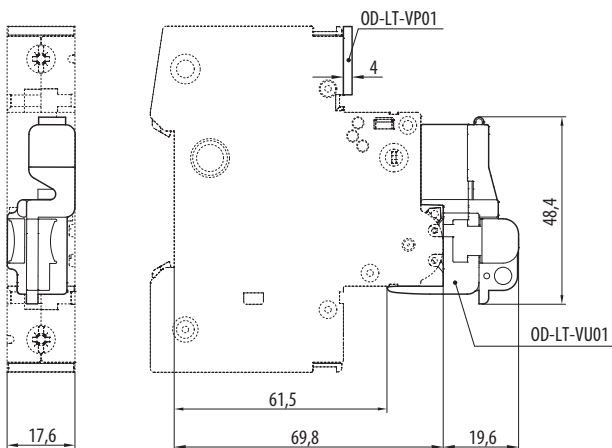

LTP, LTS, LMB, LMF, LFE, LFN, LMA, MSO + OD-LT-VU02

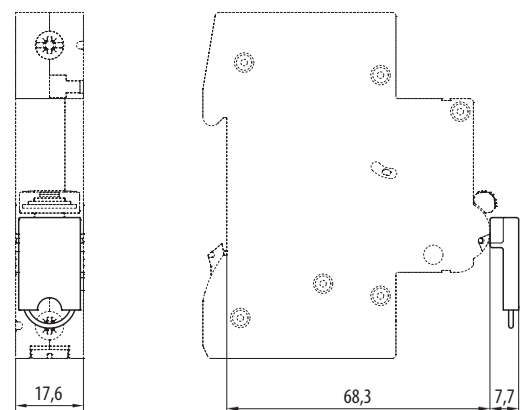

Schéma

Pomocné spínače

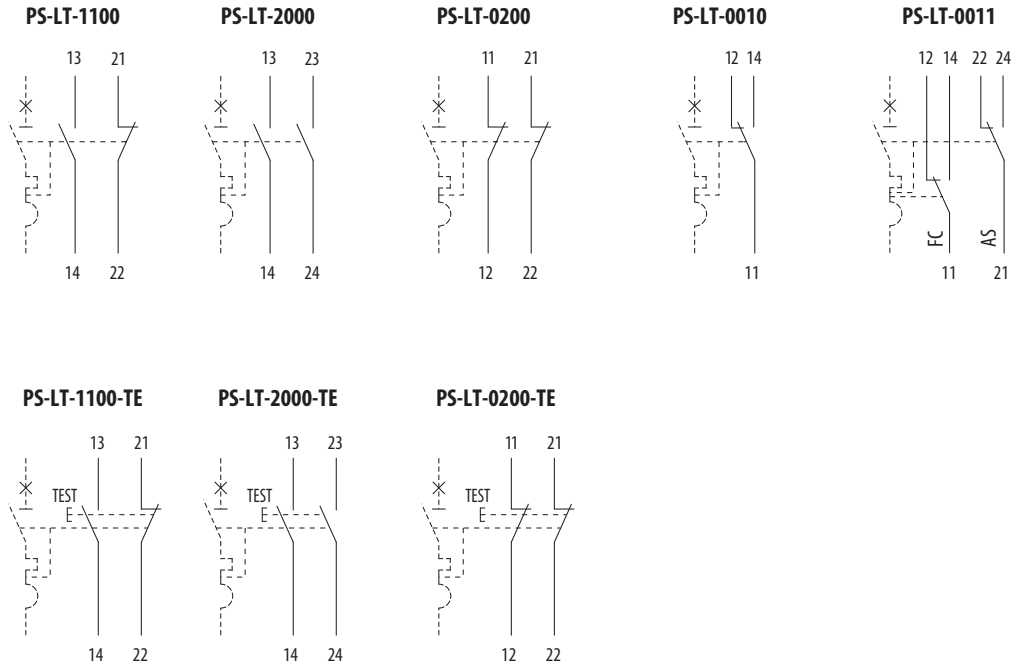

FC ... signalizační kontakt
AS ... pomocný kontakt

Signalizační spínače

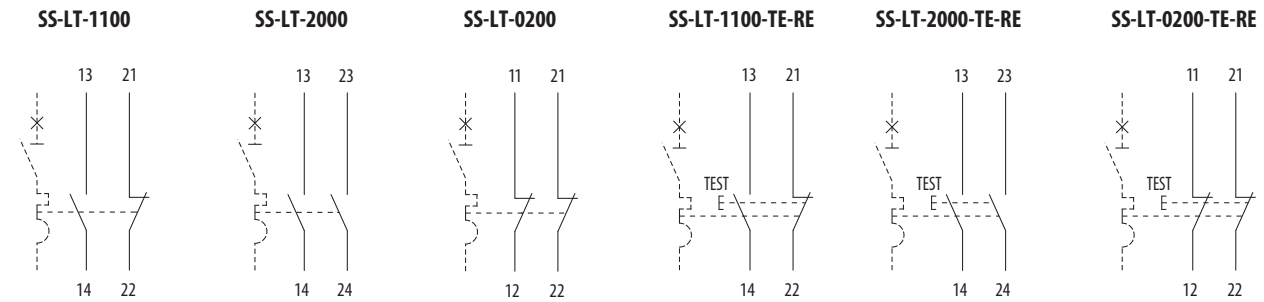

Napětové a podpětové spouště

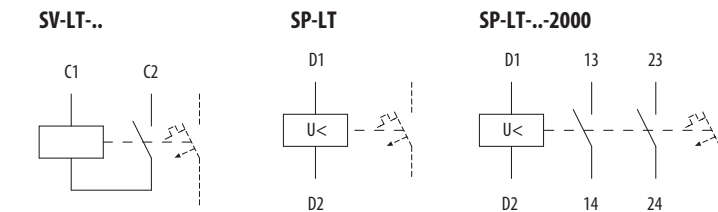

Dálková ovládání

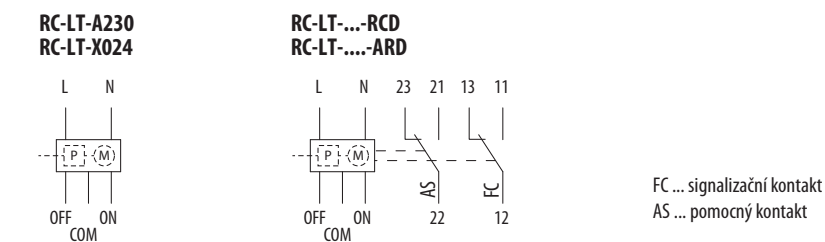

FC ... signalizační kontakt
AS ... pomocný kontakt

Montáž pomocného spínače, napěťových a podpětových spouští

Pro montáž pomocného spínače, napěťové nebo podpětové spouště na jistič, proudový chránič či vypínač platí naprosto stejný postup, který je popsán na příkladu montáže pomocného spínače na jistič v bodech dále.

1. Při montáži jsou páčky pomocného spínače a jističe v poloze vypnuto.
2. Odklopte obě upevňovací pružinky pomocného spínače doprava tak, aby se při montáži nedostaly mezi pomocný spínač a jistič.
3. Nasuňte pomocný spínač zprava na jistič.
4. Zajistěte upevňovací pružinky v těle jističe tak, aby nemohlo dojít k uvolnění pomocného spínače.
5. Překontrolujte správnou funkci sepnutím.

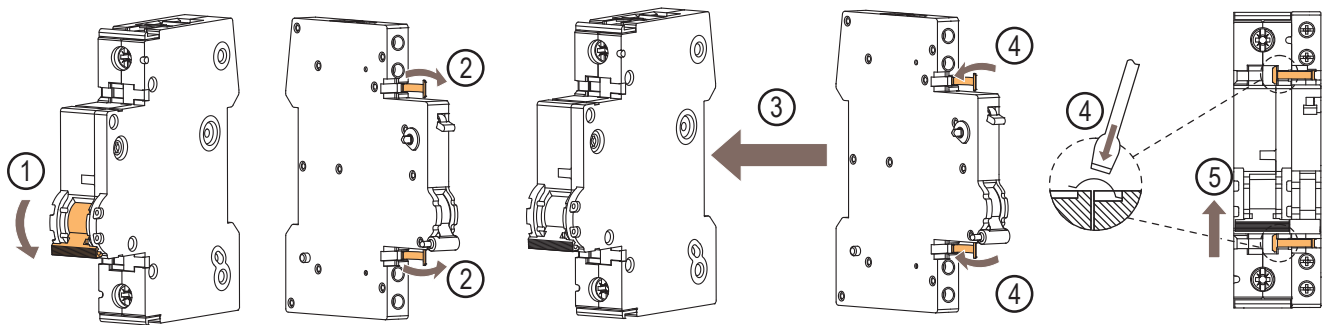

Kombinace příslušenství

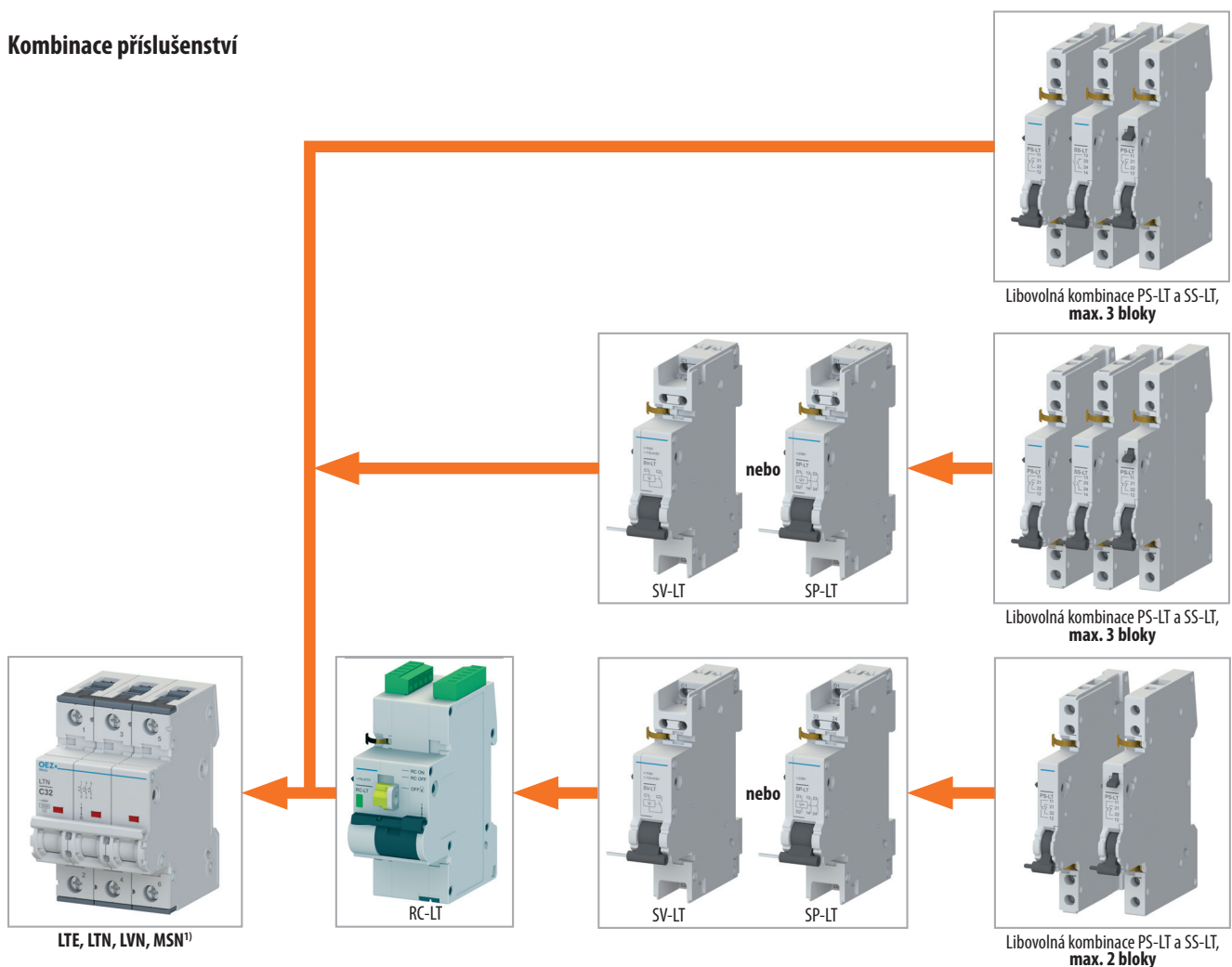

¹⁾ Montáž signalizačních spínačů SS-LT na vypínač MSN, jen s SP-LT nebo SV-LT.

Kombinace příslušenství

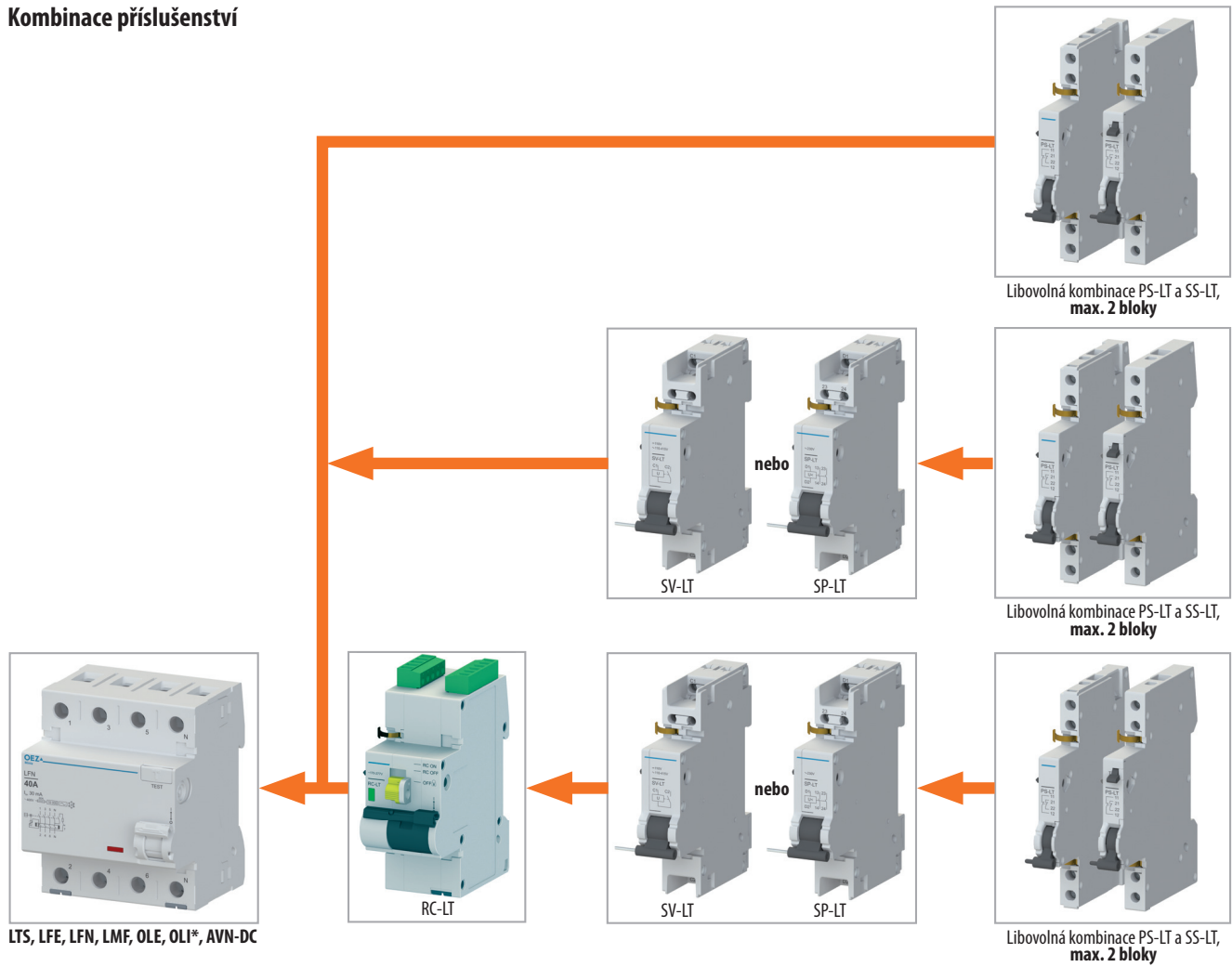

* Montáž příslušenství na OLE/OLI vyžaduje nástavec rukojeti OD-OL-NR01, viz str. B53.

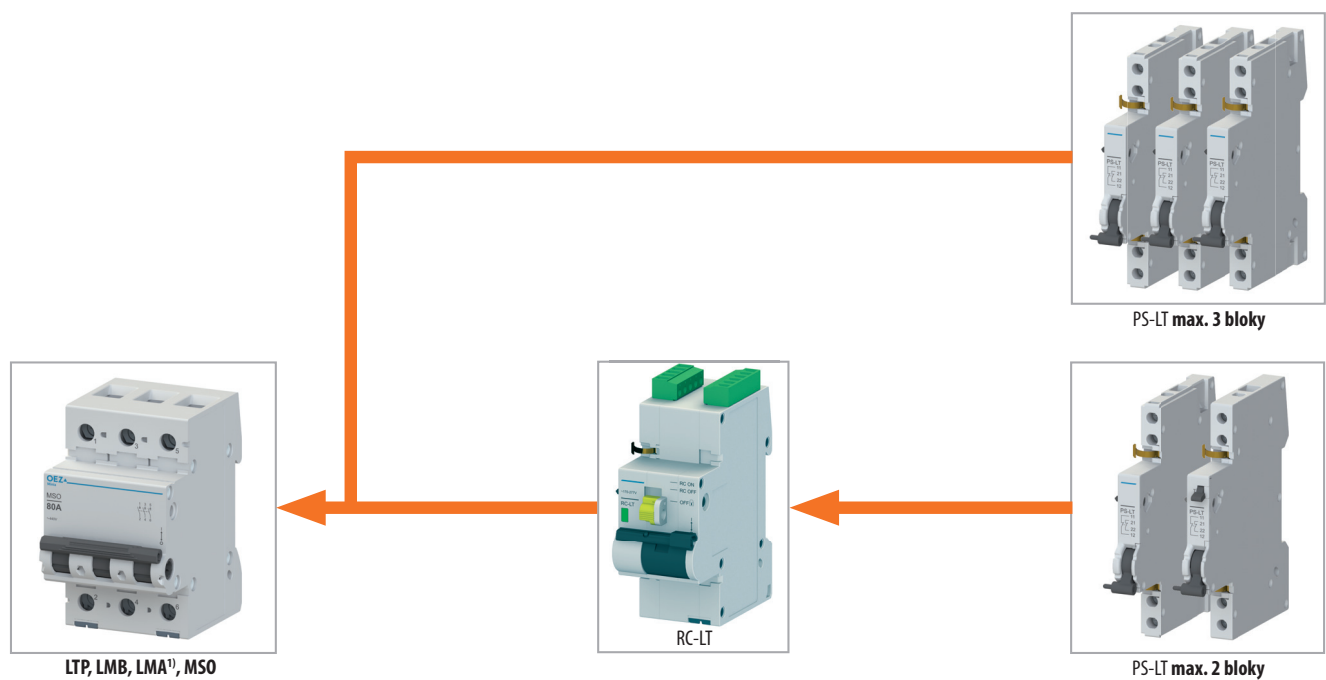

¹⁾ Dálkové ovládání RC-LT není možné použít v kombinaci s AFDD LMA.

PROPOJOVACÍ LIŠTY S1L, S2L, S3L, S4L

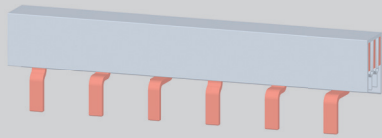

S3L-1000-10

- K propojení 1 až 4pólových jističů, proudových chráničů, vypínačů, svodičů bleskových proudů a přepětí.
- Propojovací lišty verze S3L-...FI:
 - speciální propojovací lišty (s vynechaným N-pólem) pro snadnější propojení chrániče a jističe tam, kde je potřeba, aby řada jističů začínala u N-pólu chrániče.
 - výhoda (oproti řešení standardní lištou s N-pólem) není nutné řezat vývody N-pólu.

Propojovací lišty délky 1 m

- Pro přístroje s roztečí pólů 17,8 mm:
 - jističe LTE, LTN, LTP, LTS
 - proudové chrániče LFE, LFN
 - proudové chrániče s nadproudovou ochranou OLE, OLI
 - vypínače MSO, MSN, AVN-DC.

Počet pólů	Počet vývodů	Průřez [mm ²]	Typ	Objednávací kód	Koncová krytka	Hmotnost [kg]	Balení [ks]
1	57	10	S1L-1000-10	OEZ:37373	EKC-1	0,204	50
		16	S1L-1000-16	OEZ:37375	EKC-1	0,302	50
2	28x 2	16	S2L-1000-16	OEZ:37378	EKC-2+3	0,477	20
3	19x 3	10	S3L-1000-10	OEZ:38484	EKC-3	0,505	20
		16	S3L-1000-16	OEZ:37379	EKC-2+3	0,737	20
3+N	27x 2	16	S3L+N-1000-16	OEZ:38487	EKC-4	1,205	15
4	14x 4	16	S4L-1000-16	OEZ:38486	EKC-4	1,205	15

Propojovací lišty délky 1 m

- Pro přístroje s roztečí pólů 27 mm:
 - jističe LVN
 - 1modulové přístroje (např. jističe LTE, LTN, vypínače MSO atd.) s pomocným spínačem.

Počet pólů	Počet vývodů	Průřez [mm ²]	Typ	Objednávací kód	Koncová krytka	Hmotnost [kg]	Balení [ks]
1	37	16	S1L-27-1000-16	OEZ:37376	EKC-1	0,201	50
		25	S1L-27-1000-25	OEZ:37377	EKC-1-36	0,315	30
3	12x 3	16	S3L-27-1000-16	OEZ:37380	EKC-2+3	0,537	20
		25	S3L-27-1000-25	OEZ:37381	EKC-3-36	0,995	10
4	9x 4	25	S4L-27-1000-25 *)	OEZ:37382	EKC-3-36 + EKC-1-36	1,327	15

*) Lišta se skládá z 1 ks 3pólové a 1 ks 1pólové lišty.

Krátké propojovací lišty

- Pro přístroje s roztečí pólů 17,8 mm:
 - jističe: LTE, LTN, LTP, LTS
 - proudové chrániče: LFE, LFN
 - proudové chrániče s nadproudovou ochranou: OLE, OLI
 - vypínače: MSO, MSN, AVN-DC.
- Vyrábějí se již zakrytované.
- Nesmí se krátit.

Počet pólů	Počet vývodů	Průřez [mm ²]	Typ	Objednávací kód	Koncová krytka	Hmotnost [kg]	Balení [ks]
1	12	10	S1L-210-10	OEZ:38475	✓	0,045	50
		16	S1L-210-16	OEZ:37374	✓	0,047	50
2	6x 2	10	S2L-210-10	OEZ:38476	✓	0,067	20
		16	S2L-210-16	OEZ:38477	✓	0,110	20
3	2x 3	10	S3L-106-10	OEZ:38478	✓	0,055	25
		16	S3L-106-16	OEZ:38479	✓	0,080	25
	3x 3	10	S3L-160-10	OEZ:38480	✓	0,085	25
		16	S3L-160-16	OEZ:38481	✓	0,115	25
	4x 3	10	S3L-210-10	OEZ:38482	✓	0,110	25
		16	S3L-210-16	OEZ:38483	✓	0,150	25

Speciální propojovací lišty

- Pro 2 a 3modulové přístroje s pomocným spínačem.
- Pro snadnější propojení jističe s proudovým chráničem (verze S3L-...FI).

Počet pólů	Počet vývodů	Průřez [mm ²]	Typ	Objednací kód	Koncová krytka	Hmotnost [kg]	Balení [ks]
2	22x 2	16	S2L+N+9-1000-16 ¹⁾	OEZ:39849	EKC-2+3	0,710	20
		10	S3L-210FI-10 ²⁾	OEZ:43144	✓ *)	0,074	25
3	3x 3 + 2x 1	16	S3L-210FI-16 ²⁾	OEZ:43146	✓ *)	0,099	25
		16x 3	S3L+9-1000-16 ³⁾	OEZ:38485	EKC-2+3	0,720	20
		22x 2	S3L+N+9-1000-16 ¹⁾	OEZ:39616	EKC-4	0,983	15

¹⁾ Pro 2modulové (L+N) přístroje s pomocným spínačem

²⁾ Pro propojení jističů a chráničů, kde je potřeba, aby řada jističů začínala u N-pólu chrániče. Při propojení jističů LTE/LTN a proudového chrániče LFN/LFE lištou ze spodu je omezen průměr připojeného N vodiče na 5 mm, neboť lišta z velké části zakrývá svorku N pólu.

³⁾ Pro 3modulové (L123) přístroje s pomocným spínačem

*) ✓ = Lišta je zakrytovaná.

Příslušenství propojovacích lišt S1L, S2L, S3L, S4L

Koncové krytky

- K zakrytí konců propojovacích lišt.

Typ	Objednací kód	Popis	Hmotnost [kg]	Balení [ks]
EKC-1	OEZ:37383	pro jednopólové lišty o průřezu 10, 16 mm ²	0,0005	10
EKC-2+3	OEZ:37384	pro dvou a třípólové lišty o průřezu 16 mm ²	0,0010	10
EKC-3	OEZ:37385	pro třípólové lišty o průřezu 10 mm ²	0,0010	10
EKC-4	OEZ:37387	pro čtyřpólové lišty o průřezu 16 mm ²	0,0020	10
EKC-1-36	OEZ:43854	pro jednopólové lišty o průřezu 25 mm ²	0,0010	10
EKC-3-36	OEZ:37386	pro třípólové lišty o průřezu 25 mm ²	0,0020	10

Pro čtyřpólovou lištu o průřezu 25 mm² jsou potřeba pro zakrytí EKC-1-36 a EKC-3-36

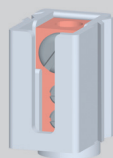

ES-35-GS



EKD-5

Napájecí blok

- Umožňuje napájení propojovacích lišt vodiči o průřezu až 35 mm².
- Bloky lze sestavit do řady a vytvořit vícepólový připojovací blok.
- Krytí IP20.

Typ	Objednací kód	Hmotnost [kg]	Balení [ks]
ES-35-GS	OEZ:37388	0,035	10

Kryt vývodů

- Umožňuje izolaci nepoužitých vývodů připojovacích lišt.
- K zakrytí pěti nevyužitých vývodů.

Typ	Objednací kód	Hmotnost [kg]	Balení [ks]
EKD-5	OEZ:43147	0,004	10

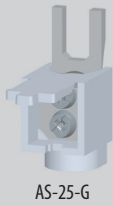

AS-25-G

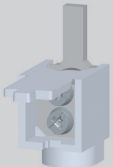

AS-25-S



AS-50-S-L

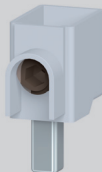

AS-50-S-AL01



3NP1921-1BD00



3NP1921-1BE20

Připojovací nástavce

Připojovací nástavec do 25 mm² s vidličkou

- K připojení dalšího vodiče do hlavičkové části svorky.
- Průřez Cu vodiče: 6 ÷ 25 mm².

Typ	Objednací kód	Příslušenství k	Hmotnost [kg]	Balení [ks]
AS-25-G	OEZ:37390	SJB, SJBC, SVBC, SVC	0,013	30

Připojovací nástavec do 25 mm² s kolíkem

- K připojení vodiče do třmenové části svorky.
- Průřez Cu vodiče: 6 ÷ 25 mm².

Typ	Objednací kód	Hmotnost [kg]	Balení [ks]
AS-25-S	OEZ:37389	0,014	30

Připojovací nástavec do 50 mm²

- S prodlouženým praporcem.
- Používá se v kombinaci s propojovací lištou S1.., S2.., S3..
- K připojení Cu vodiče o průřezu 6 ÷ 50 mm².

Typ	Objednací kód	Hmotnost [kg]	Balení [ks]
AS-50-S-L	OEZ:43149	0,033	1

Připojovací nástavec do 50 mm²

- K připojení Cu/Al vodičů o průřezu 2,5 ÷ 50 mm².

Typ	Objednací kód	Příslušenství k	Hmotnost [kg]	Balení [ks]
AS-50-S-AL01	OEZ:38749	LTE, LTN, LTP, LTS, LVN, LFE, LFN, OLE, OLI, OFI100/125, SJB, SJBC, SVBC, SVC, MSO, MSN	0,018	16

Připojovací nástavce do 95 mm²

- K připojení Cu vodiče o průřezu 16 ÷ 95 mm².

Objednací kód	Popis	Příslušenství k	Hmotnost [kg]	Balení [ks]
3NP1921-1BD00	s přímým praporcem, 1 ks	LVN	0,099	1
3NP1923-1BD00	s přímým praporcem, sada 3 ks	LVN	0,260	1

Připojovací nástavce do 3x 10 mm²

- K připojení 3 ks Cu vodičů/pól přístroje o průřezu 1,5 ÷ 16 mm².

Objednací kód	Popis	Příslušenství k	Hmotnost [kg]	Balení [ks]
3NP1921-1BE20	pro třmenovou svorku, 1 ks	LVN, SJB, SJBC, SVBC	0,055	1
3NP1923-1BE20	pro třmenovou svorku, sada 3 ks	LVN, SJB, SJBC, SVBC	0,131	1

Parametry

Typ	S1L..	S2L-., S3L-., S4L-..
Normy	ČSN EN 61439-1, ed.2	ČSN EN 61439-1, ed.2
Jmenovité pracovní napětí	U_e AC 690 V / DC 1000 V	AC/DC 500 V
Zatěžovací proud	63 ÷ 180 A	63 ÷ 180 A
Průřez	10 ÷ 25 mm ²	10 ÷ 25 mm ²
Zkratová odolnost s předřazenou pojistkou 100 A gG	30 kA	30 kA
Kategorie přepětí	III	III
Jmenovité impulzní napětí	8 kV	8 kV
Krytí	IP20	IP20
Materiál lišty	E-Cu-F25	E-Cu-F25
Materiál izolace	PC/ABS-Blend	PC/ABS-Blend

Max. zatěžovací proud na fázi

	Průřez lišty		
	10 mm ²	16 mm ²	25 mm ²
Napájení z kraje lišty	63 A	80 A	100 A
Napájení ze středu lišty ¹⁾	100 A	130 A	180 A

¹⁾ Max. zatěžovací proud jedním směrem nesmí být větší než max. zatěžovací proud při napájení z kraje lišty.

Schéma

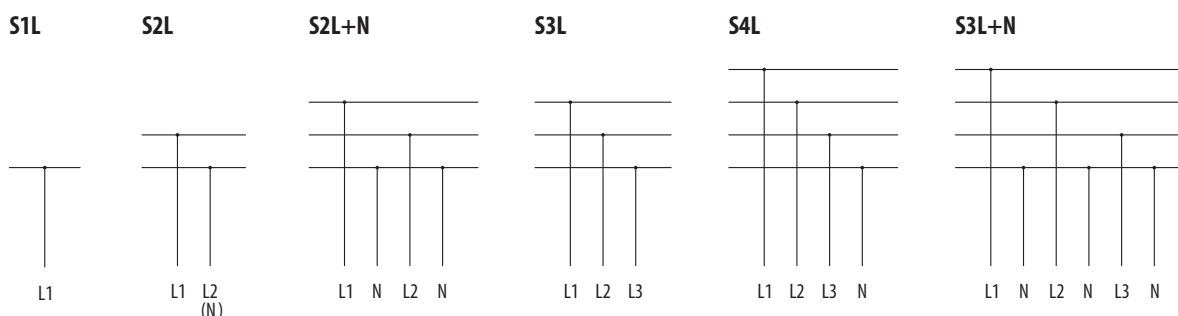

S3L-210FI

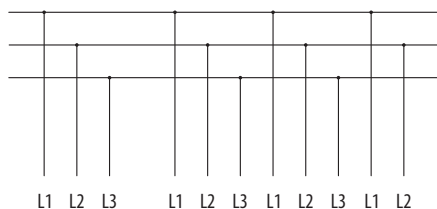

Zkracování metrových propojovacích lišt

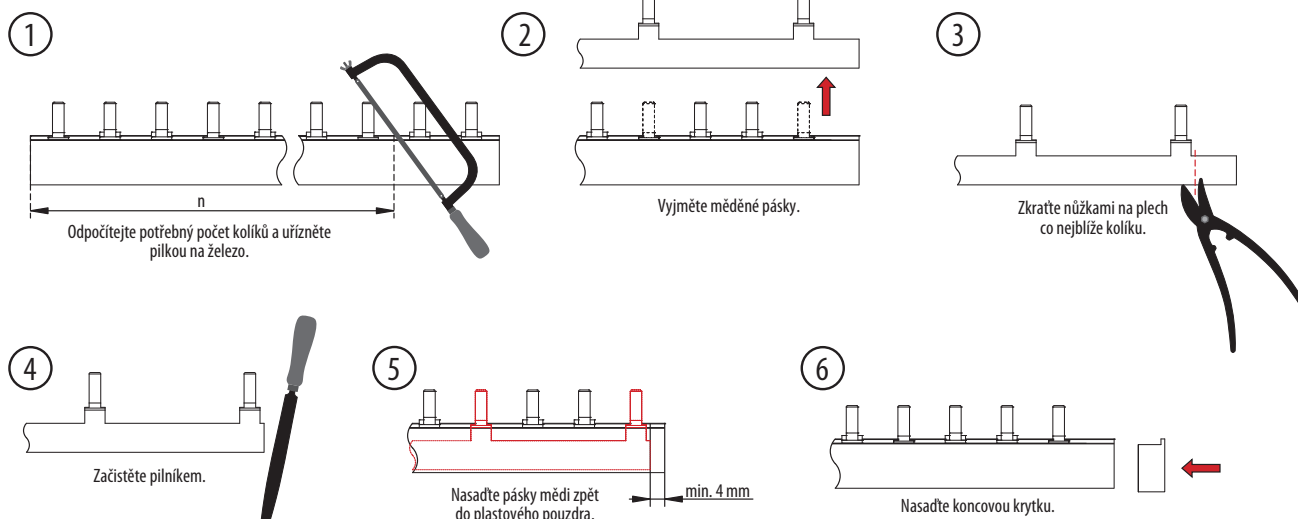

Rozměry

S1L-1000-10

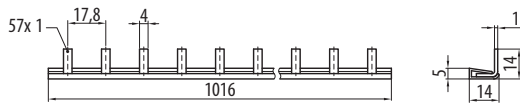

S1L-27-1000-25

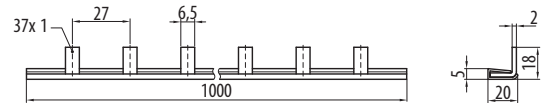

S1L-1000-16

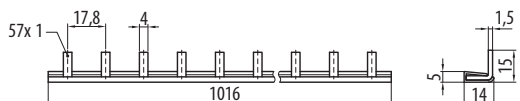

S3L-27-1000-16

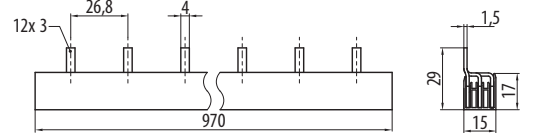

S2L-1000-16

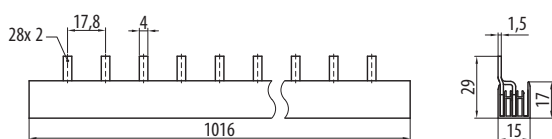

S3L-27-1000-25

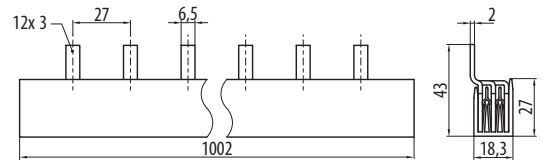

S3L-1000-10

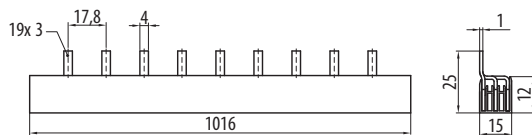

S4L-27-1000-25

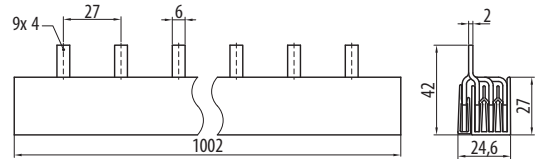

S3L-1000-16

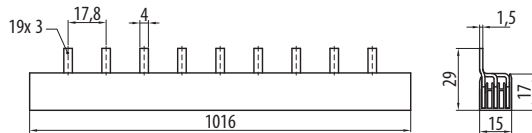

S1L-210-10, S1L-210-16

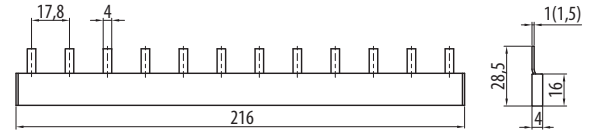

S3L+N-1000-16

S4L-1000-16

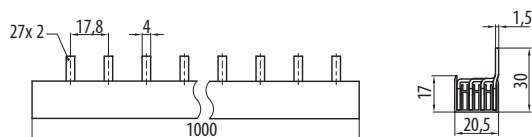

S2L-210-10, S2L-210-16

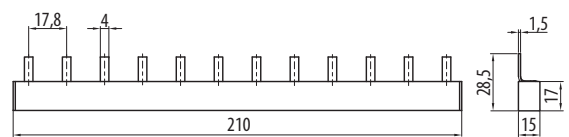

S1L-27-1000-16

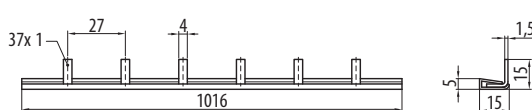

S3L-106-10, S3L-106-10, S3L-210-10

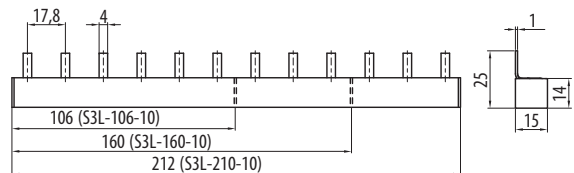

S3L-106-16, S3L-106-16, S3L-210-16

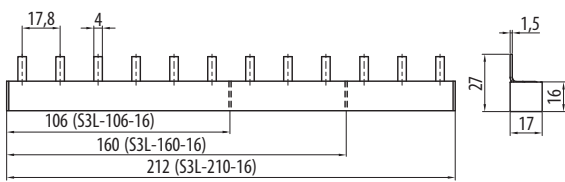

S3L-210FI-16



S2L+N+9-1000-16

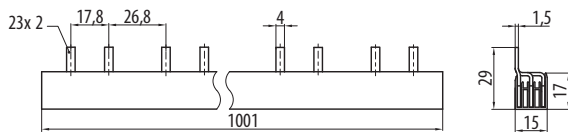

S3L+9-1000-16

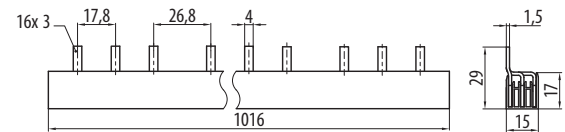

S3L-210FI-10

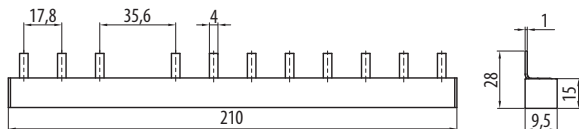

S3L+N+9-1000-16

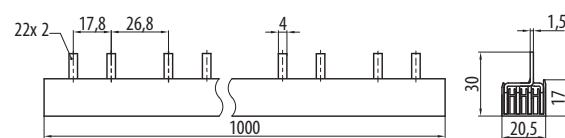

ES-35-GS

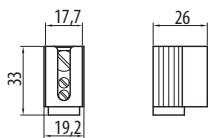

Rozměry přípojovacích nástavců

AS-25-G

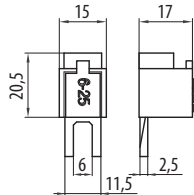

AS-25-S

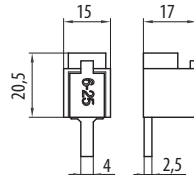

AS-50-S-L

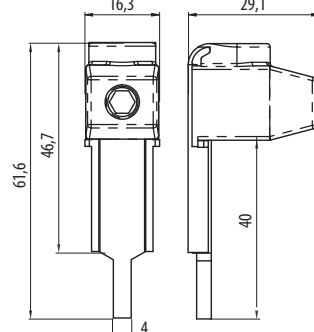

AS-50-S-AL01

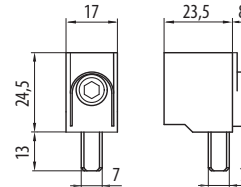

3NP1921-1BE20

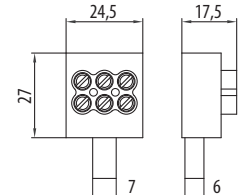

3NP1921-1BD00

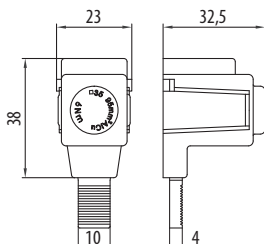

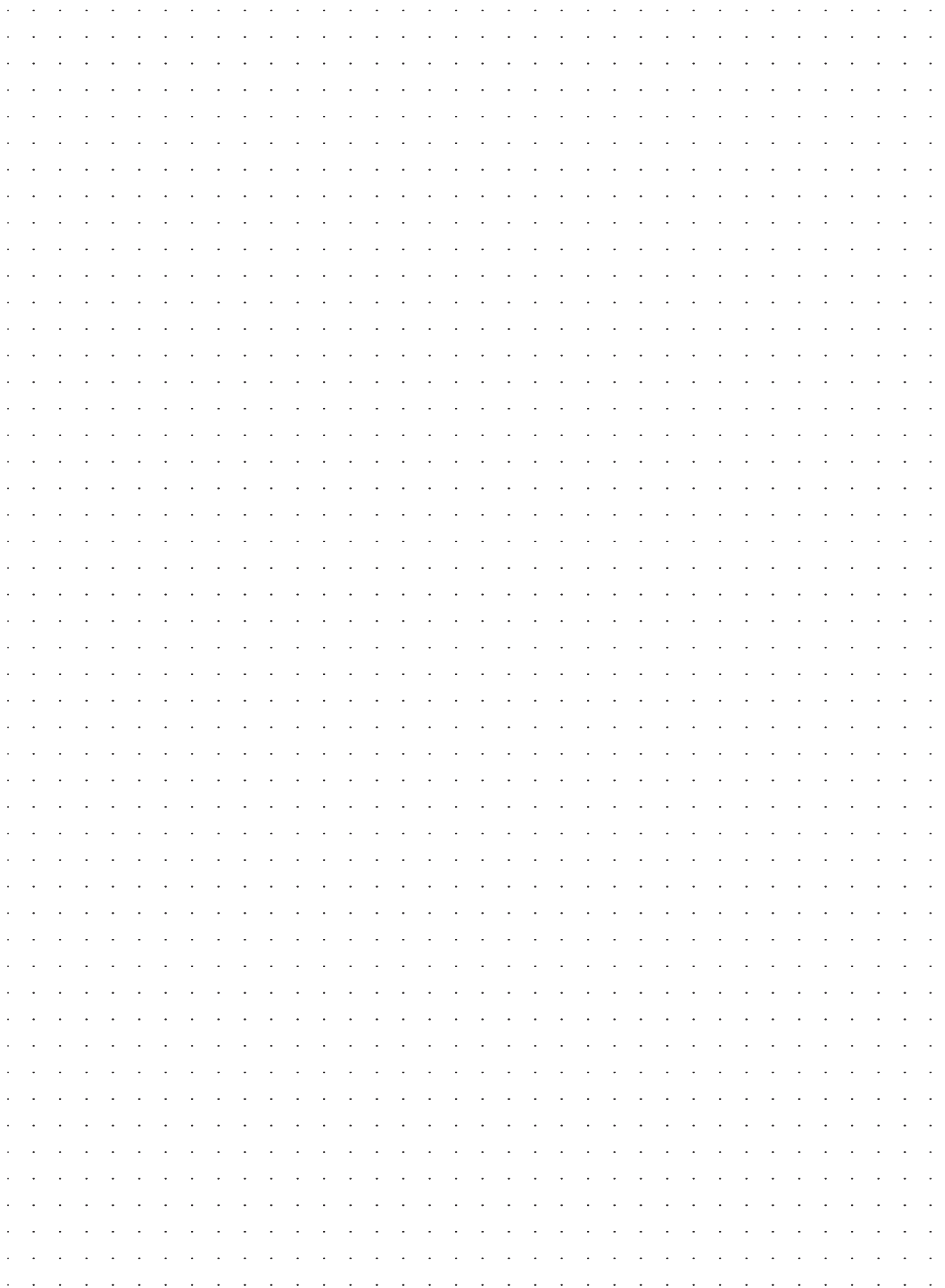

TECHNICKÁ PODPORA

T +420 465 672 222
E technicka.podpora.cz@oez.com

Softwarová podpora - programy Sichr,
Konfiguratör OEZ, podpora pro CAD/CAE
a e-shopy
E softwarova.podpora.cz@oez.com

KATALOGOVÁ DOKUMENTACE

Pro zaslání katalogové dokumentace, prosíme,
vyplňte formulář uvedený na adrese:
W www.oez.cz/ke-stazeni/zadost-o-zaslani-dokumentace

OBCHOD

Prodej a příjem objednávek
T +420 465 672 379
E prodej.cz@oez.com, objednavky.cz@oez.com

SERVISNÍ SLUŽBY

Operativní servis
T +420 465 672 313
E servis.cz@oez.com

Nepřetržitá pohotovostní služba
T +420 602 432 786

Prevence poruch - asistenční služby,
diagnostika a údržba přístrojů
T +420 465 672 369
E servisni.sluzby.cz@oez.com

Modernizace rozváděčů - retrofity
T +420 465 672 193
E retrofity.cz@oez.com

CZ

OEZ s.r.o.
Šedivská 339
561 51 Letohrad
Czech Republic

E oez.cz@oez.com
T +420 465 672 111
W www.oez.cz

DIČ: CZ49810146
IČ: 49810146
Firma zapsaná v obch.
rejstříku KS v HK, oddíl C,
vložka 4649



TECHNICKÁ PODPORA

T +421 2 49 21 25 55
E technicka.podpora.sk@oez.com

OBCHOD

Predaj a príjem objednávok
T +421 2 49 21 25 13
T +421 2 49 21 25 15
E predaj.sk@oez.com

SERVISNÉ SLUŽBY

Servis
T +421 2 49 21 25 09

Nepretržitá pohotovostná služba servisu
T +421 905 908 658
E servis.sk@oez.com

SK

OEZ Slovakia, spol. s r.o.
Rybničná 36c
831 07 Bratislava
Slovakia

E oez.sk@oez.com
T +421 2 49 21 25 11
W www.oez.sk

IČ DPH: SK2020338738
IČO: 314 05 614
Obchodný register Okresného
súdu Bratislava I, oddiel: Sro,
vložka číslo: 9850/B





Změny vyhrazeny

www.oez.cz
www.oez.sk

