

NASTAVENÍ TLAKOVÉHO ROZSAHU U TSA

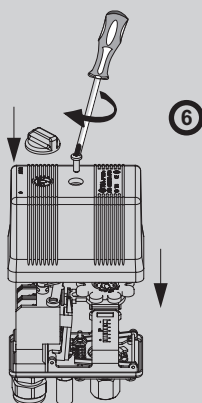
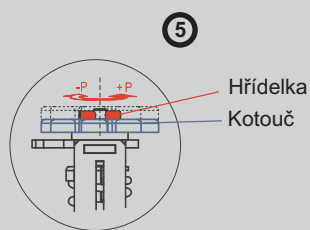
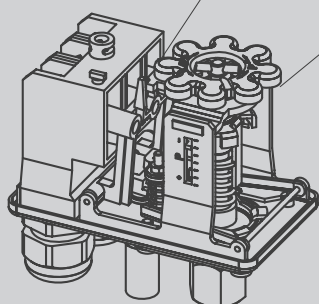
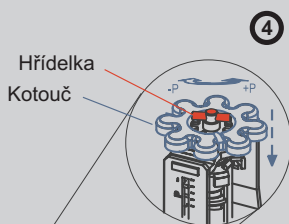
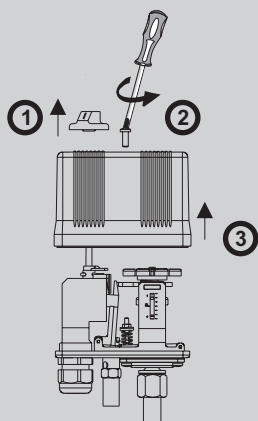

- 1) Vysuňte vypínací páčku (pouze u provedení s páčkou).
- 2) Vyšroubujte šroub z vrchu krytu.
- 3) Sejměte plastový kryt tahem kolmo nahoru.

4) Nastavte zapínací tlak.

Pootočením kotouče najdete polohu, ve které jde kotouč stlačit.

Kotouč stlačte.

Zapínací tlak nastavte otáčením takto stlačeného kotouče ve směru +P nebo -P (kovová hřídelka se neotáčí). Po ukončení nastavení zapínacího tlaku uveďte kotouč do nestlačené polohy (kovová hřídelka zapadne zpět do kotouče).

Tlakový diagram

Nastavení tlaku musí respektovat rozsah tlakového diagramu.

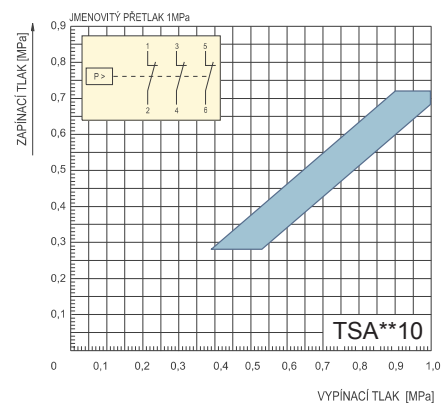
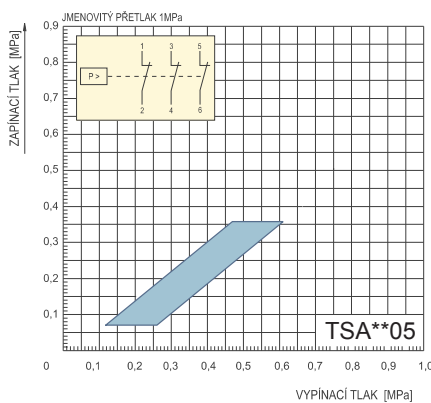

5) Nastavte vypínací tlak.

Vypínací tlak nastavte nestlačeným kotoučem. Kotouč unáší kovovou hřídelku.

6) Zakrytjte přístroj.

Po nastavení tlaku musí zůstat kotouč v takové poloze, aby nezakrýval závit pro připevnění krytu a příčný kolík musí zapadnout do mezery v kotouči.